

INTERNATIONAL GUARANTEE : COUNTRY LIST			
			
CANADA	GROUPE SEB CANADA 345 Passmore Avenue Toronto, ON M1V 3N8	1 an 1 year	800-418-3325
U.S.A.	GROUPE SEB USA 2121 Eden Road Millville, NJ 08332	1 year	800-769-3682
MEXICO	Groupe SEB México S.A. de C.V. Calle Goldsmith 38 401 Piso 4 Polanco, Distrito Federal C.P. 11560 México	1 año 1 year	(01800) 112 8325

 : **www.rowenta.com**

ROWENTA INTERNATIONAL GUARANTEE

Date of purchase: / Date d'achat / Fecha de compra

Product reference: / Référence du produit / Referencia del producto /

Retailer name & address: / Nom et adresse du vendeur / Nombre y dirección del minorista

Distributor stamp: / Cachet distributeur / Sello del distribuidor / Carimbo do revendedor

03/2012

Rowenta®

DW9280



www.rowenta.com

EN

FR

ES

2

3

8

9

1

£

1

HK

HK

EN

FR

ES

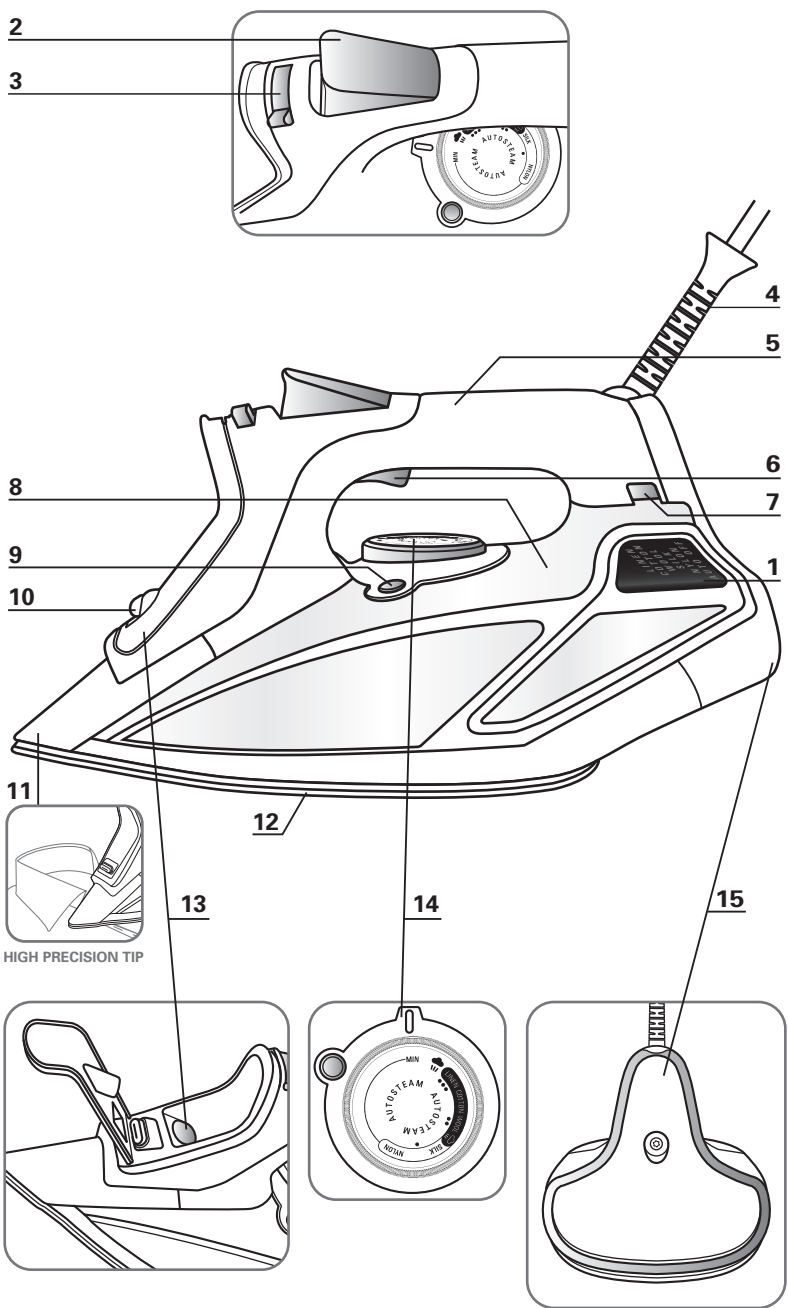

EN.....	1
FR.....	7
ES.....	13



fig.1

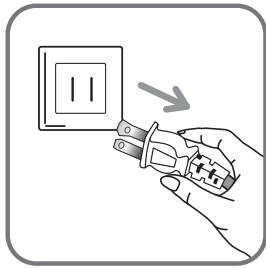

fig.2

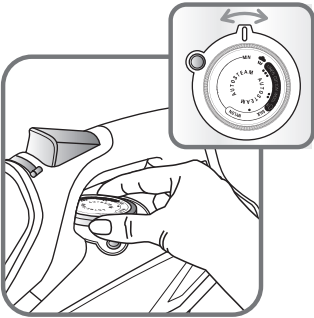

fig.3

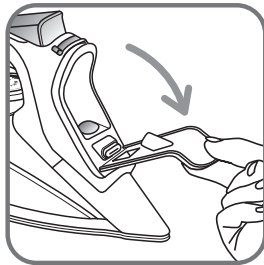

fig.4

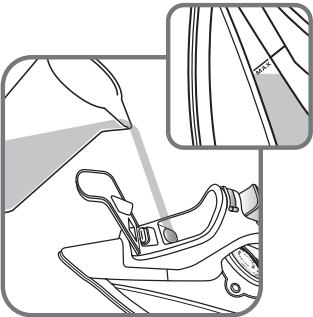

fig.5

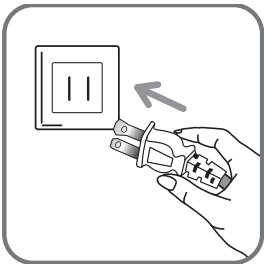

fig.6



fig.7

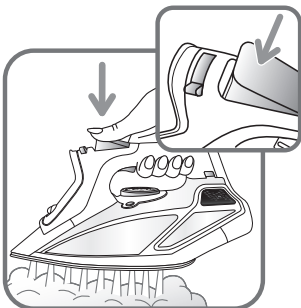

fig.8

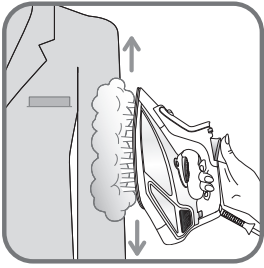

fig.9

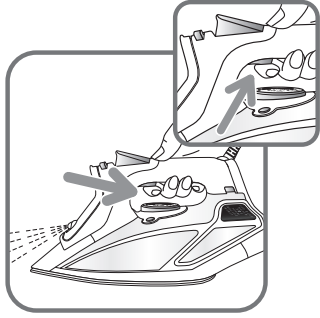

fig.10

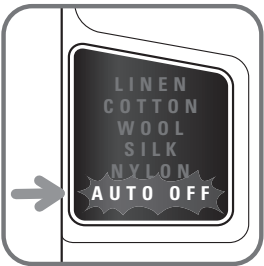

fig.11

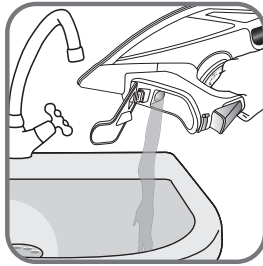

fig.12



fig.13-a

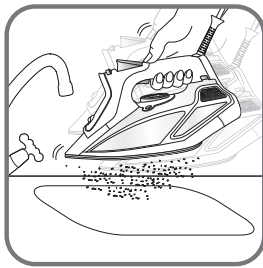

fig.13-b

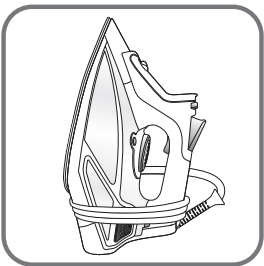

fig.14



IMPORTANT SAFEGUARDS

EN

Read all instructions before using the iron

When using your iron, basic safety precautions should always be followed, including the following:

- Use iron only for its intended use.
- To protect against a risk of electric shock, do not immerse the iron or the base of the iron in water or other liquids.
- The iron should always be turned OFF before plugging or unplugging from outlet. Never yank cord to disconnect from outlet; instead, grasp plug and pull to disconnect.
- Do not allow cord to touch hot surfaces. Let iron cool completely before putting away. Loop cord loosely around iron when storing.
- Always disconnect iron from electrical outlet when filling with water or emptying and when not in use.
- Do not operate iron with a damaged cord or if the iron has been dropped or damaged. To avoid the risk of electric shock, do not disassemble the iron. Contact our Consumer Service Department for examination, repair or adjustment. Incorrect reassembly can cause a risk of electric shock when the iron is used.
- Close supervision is necessary for any appliance being used by or near children. Do not leave iron unattended while connected or on an ironing board.
- Burns can occur from touching hot metal parts, hot water or steam.

Use caution when you turn a steam iron upside down - there may be hot water in the reservoir.

- This appliance is only for domestic and personal use.
- This appliance complies with the technical rules and standards for safety currently in force (Electromagnetic Compatibility, Low Voltage, Environment).
- This appliance is not designed to be used by children and people with a physical, sensory or mental impairment, or people without knowledge or experience, unless they are supervised or given prior instructions concerning the use of the appliance by someone responsible for their safety. Children must be supervised to ensure that they do not play with the appliance.
- **Warning !** The voltage of your electrical outlet must correspond to that of the iron (120V). Connecting to the wrong voltage may cause irreversible damage to the iron and will invalidate the guarantee.
- If the electrical cord becomes damaged, it must be immediately replaced by an approved Service Center to avoid any danger.
- The appliance should not be used if it has fallen, if it has obvious damage, if it leaks or has functional irregularities. Never dismantle your appliance; have it inspected by an approved Service Center to avoid any danger.
- Always unplug your appliance before filling or rinsing the reservoir, before cleaning it and after each use.

- Never leave the appliance unattended when it is plugged in or while the soleplate remains hot (approximately 60 minutes).
- Your appliance gives off steam, which may cause burns, especially when you are ironing on a corner of your ironing board. Never direct the steam toward people or animals.
- Your iron should be used and placed on a stable surface. When you put your iron onto its heel or the iron rest, make sure that the surface on which you put it is stable.
- Any inappropriate use or use contrary to these instructions releases the brand from all responsibility and renders the guarantee invalid.

SPECIAL INSTRUCTIONS

- To avoid a circuit overload, do not operate another high-wattage appliance on the same circuit.
- If an extension cord is absolutely necessary, a 15 ampere cord should be used. Cords rated for less amperage may overheat. Care should be taken to arrange the cord so that it cannot be pulled or tripped over.



SAVE THESE INSTRUCTIONS



Environment protection first !

- ① Your appliance contains valuable materials which can be recovered or recycled.
 - ➔ Leave it at a local civic waste collection point.

DESCRIPTION

- | | |
|---|------------------------------|
| 1. LED screen
with Electronic Temperature Control | 8. Water tank |
| 2. Shot of steam button | 9. Self clean button |
| 3. Steam ON  / Steam OFF  | 10. Spray |
| 4. Cord | 11. High precision tip |
| 5. Handle | 12. Soleplate |
| 6. Spray trigger | 13. Filling inlet |
| 7. Thermostat control light | 14. Temperature control dial |
| | 15. Rear Cover |

STEAMFORCE, CONCENTRATED INNOVATION...

Small in size, Steamforce combines power and performance thanks to the compact steam generator built inside the iron. With unparalleled steam generation capacity reaching **210g/min** and variable steam of **up to 35g/min**, Steamforce pushes **up to 30% more steam* into the fibres of your fabric**. This extra steam at the heart of the fabric is the secret of perfect ironing and long-lasting results.

Throughout the ironing session, **the LED screen** displays the selected fabric type: as soon as the appropriate temperature is reached, the user is informed directly via the screen. This is ideal for protecting the most delicate garments.

* compared with an iron with no pump

BEFORE USE

IMPORTANT Before doing anything else, remove the sticker on the side **fig.1**
Warning! Before using your iron with the steam function for the first time, we recommend that you operate the steam in a horizontal position for a few moments, away from your linen, i.e. press the Shot of Steam button a few times.

During the first few uses, a harmless odour and a small amount of smoke may be noticeable.

This has no effect on the use of the iron and will cease quickly.

Upon the first use, you may notice small particles coming out of the soleplate. This is part of manufacturing process and is not harmful to you or your garments. It will disappear after several uses. You may accelerate this by using the self cleaning function (**fig.13a - 13b**) and shaking the iron gently.

WHAT WATER MAY BE USED ?

Your iron has been designed to operate using untreated tap water. If in doubt, check with your local water authority. However, if your water is very hard, you can mix 50% untreated tap water with 50% distilled or demineralised water.

IMPORTANT Heat concentrates the elements contained in water during evaporation.

The types of water listed below contain organic waste or mineral elements that can cause spitting, brown staining or premature wear of the appliance:

water from tumble dryers, scented or softened water, water from refrigerators, batteries or air conditioners, pure distilled or demineralised water or rain water should not be used in your iron. Also do not use boiling, or bottled mineral water.

USE









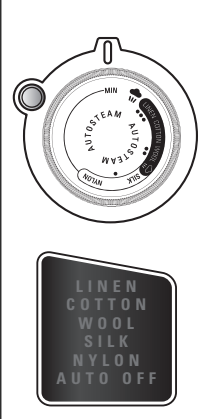

1 • Filling the water tank

- Before filling the water tank, unplug the iron **fig.2**.
- Set the temperature control dial **fig.3** on position (Min.)
- Open the filling inlet **fig.4**. Fill in water up to the Max. mark. **fig.5**. Close the filling inlet and return the iron to the horizontal position.
- You can plug in your iron **fig.6**.

2 • Setting the temperature

Your iron is equipped with the Autosteam Electronic Control function, it automatically adjusts the steam amount and the temperature based on the selected fabric for optimum results. Select the fabric to be ironed by turning the thermostat and checking the fabric to be ironed on the display **fig.7**. For perfect results, an optimum position for each fabric has been pre-defined. You can also set your iron based on the international temperature measurements • • • • •.

When your iron reaches the required temperature, the selected fabric in the LED screen stops flashing and is displayed constantly **fig.7**. You can start ironing.

	FABRIC	THERMOSTAT	THERMOSTAT INDICATION	IRONING LABEL
 <p>The image shows a circular thermostat dial with settings for MIN, AUTO STEAM, and MAX. Below it is a rectangular label with the following text: LINEN, COTTON, WOOL, SILK, NYLON, AUTO OFF.</p>	Nylon (Synthetic fibres, e.g. viscose, polyester)		NYLON	
	silk		SILK	
	wool		WOOL	
	cotton		COTTON	
	linen		LINEN	

IMPORTANT The iron takes longer to cool down than to heat up. We recommend that you start with fabrics to be ironed at a low temperature. For mixed fabrics set the temperature for the most delicate fabric.

TIP: Always spray starch onto the reverse side of the fabric to be ironed.

3 • Dry ironing

Set the iron on  for an ironing without steam, ideal for delicates or perfect finishes.

4 • Steam ironing (Autosteam & Steamforce)

Set the iron on  for steam ironing. Your iron is equipped with an integrated compact steam generator which pushes up to 30% more steam into the fabrics. The steam quantity and the temperature will adjust automatically to the selected fabric.

5 • Shot of steam (from temperature setting (**) upwards)

Press the shot of steam button to generate a powerful jet of steam concentrated at the tip . This precision shot allows steam concentration in the front area to remove stubborn creases. Wait a few seconds between each shot before pressing the button again.

IMPORTANT Leave an interval of a few seconds between each shot and wait until the flow of steam has finished before standing the iron on its heel.

6 • Vertical shot of steam (from temperature setting (**) upwards)

Hold the iron vertically and press the shot of steam button to remove creases from suits, jackets, skirts, hanging curtains etc. . Wait a few seconds between each shot before pressing the button again.

IMPORTANT Never direct the steam at persons or animals!

TIP Hold the iron 4 to 8 inches away from the garment TIP to avoid burning delicate fabrics.

7 • Spray

Press the spray button to moisten difficult creases **fig.10**. You can use the spray function at any temperature.

8 • Anti-Drip system

It prevents water dripping out of the soleplate when the temperature is too low.

9 • Auto Off function

• For your safety, the electronic system cuts off the power and the auto off indicator light flashes **fig.11** when:

- The iron remains motionless for more than 8 minutes on its heel
- The iron remains flat or on its side for more than 30 seconds

To restart the iron, just move it gently until the warning light stops flashing.

AFTER USE

10 • Emptying

Unplug the iron **fig.2**. Pour away remaining water **fig.12**.

Set the temperature control dial **fig.3** on position Min. Set the iron on dry position .

11 • Storing

Allow the appliance to cool down before winding the cord around the heel. Store the iron on its heel in a dry and safe place **fig.14**.

IMPORTANT Do not wind the cord around the hot soleplate. Never store your iron placed down on the soleplate.

MAINTENANCE AND CLEANING

Remove the plug from the wall socket and let the iron cool down before maintenance and cleaning.

12 • Anti-scale system

Your iron contains an anti-scale cartridge to reduce scale deposits.

This considerably prolongs the operational life of your iron.

The anti-scale cartridge is an integral part of the water tank and does not need to be replaced.

13 • Cleaning the iron

When the appliance has cooled down, wipe the iron down with a damp cloth or sponge. A non abrasive cleaning agent can be used.

Alternatively the ROWENTA cleaning kit ZD100 D1 can be used. After cleaning the soleplate, use the Self Clean function to remove residues of the cleaner from the steam holes.

IMPORTANT Do not use sharp or abrasive cleaning agents or objects to clean the soleplate and other parts of the iron.

14 • Self Clean (prolongs the life of the iron)

WARNING : Do not use descaling agents even if advertised for steam irons. They will permanently damage your iron.

The Self Clean function flushes dirt and scale particles out of the steam chamber.

1. Fill the water tank with untreated tap water up to the max mark and heat the iron to the **•••** temperature. Switch off the steam.
2. Unplug the iron and hold it over a sink horizontally.
3. Push the self clean button for 1 minute **fig.13a-13b** and shake the iron gently: steam will now begin to build up. After a few seconds water will emerge from the soleplate, rinsing dirt and scale particles out of the steam chamber.
4. Plug in the iron and allow the iron to heat up again. Wait until the remaining water has evaporated.
5. Unplug from the mains and allow the iron to fully cool down. When cool, the soleplate can be wiped with a damp cloth.

TIP Use the Self Clean function approx. every 2 weeks. If the water is very hard, clean the iron weekly.

PROBLEMS

Problem	Cause	Solution
The iron is plugged in, but the soleplate of the iron remains cold.	No mains supply.	Check that the mains plug is properly inserted or try plugging the iron into a different socket.
	Temperature control set too low.	Set the temperature control to a higher temperature.
	The automatic electronic auto off is active.	Move your iron.
Thermostat control light goes on and off	This is normal.	When the thermostat control light goes on and off the iron is heating up.
None or too little steam is being emitted.	Temperature control set too low.	Turn the temperature control to the steam area. 
	Not enough water in the water tank.	Fill the water tank.
	Anti-Drip is active (§ 8).	Wait for the soleplate to reach the correct temperature.
Brown streaks come through the holes in the soleplate and stain the fabric.	Residues in the steam chamber or on the soleplate.	Use the Self Clean function then clean your iron.
	Use of chemical descaling agents, perfumed or scented additives.	Do not add any descaling agents, perfumed, or scented additives to the water in the water tank. Use the Self Clean function and clean your iron if you have used the above.
	Fabric fibres have accumulated in the holes of the soleplate and are burning.	Clean the soleplate with a non-metallic sponge.
	Your linen is not rinsed sufficiently or you have ironed a new garment before washing it.	Ensure linen is rinsed thoroughly.
	Use of starch.	Always spray starch onto the reverse side of the fabric to be ironed and clean your iron soleplate afterwards.
	Pure distilled /demineralised or softened water is being used.	Only use untreated tap water or mix half tap water with half distilled/demineralised water. Use the Self Clean function and clean your iron.
Iron is leaking.	Overuse of shot of steam button.	Allow more time between each shot.
	Soleplate temperature too low.	Set the temperature control to a higher temperature.

Helpline:

If you have any product problems or queries, please contact our Customer Relations Team first for expert help and advice:

0845 602 1454 - UK

(01) 677 4003 - Ireland

or consult our website - www.rowenta.co.uk

Subject to modifications !

CONSIGNES DE SÉCURITÉ

- Merci de lire attentivement ces consignes et de les conserver.
- Ne laissez jamais l'appareil sans surveillance lorsqu'il est raccordé à l'alimentation électrique ; tant qu'il n'a pas refroidi environ 1 heure.
- Le fer doit être utilisé et posé sur une surface plane, stable et résistante à la chaleur.
- Lorsque vous posez le fer sur le repose-fer, assurez-vous que la surface sur laquelle vous le posez est stable.
- Débranchez toujours votre appareil : avant de le remplir ou de rincer le réservoir, avant de le nettoyer, après chaque utilisation.
- Il convient de surveiller les enfants pour s'assurer qu'ils ne jouent pas avec l'appareil.
- Maintenir le fer et le cordon hors de portée des enfants de moins de 8 ans lorsqu'il est branché ou qu'il refroidit.
- Cet appareil peut être utilisé par des enfants âgés de 8 ans ou plus et des personnes dont les capacités physiques, sensorielles ou mentales sont réduites, ou des personnes dénuées d'expérience et de connaissance, s'ils ont pu bénéficier d'une surveillance ou d'instructions préalables concernant la manière d'utiliser l'appareil en toute sécurité et qu'ils comprennent les dangers potentiels.
- Les enfants ne doivent pas effectuer le nettoyage et l'entretien sans surveillance.
- Ne pas utiliser l'appareil s'il est tombé au sol, présente des dommages apparents, fuit ou ne fonctionne pas correctement. Ne jamais démonter l'appareil. Faites-le examiner dans un centre service agréé, afin d'éviter tout danger.



- Les surfaces marquées par ce signe et la semelle sont très chaudes lors de l'utilisation de l'appareil. Ne pas toucher ces surfaces tant que le fer n'a pas refroidi.

RECOMMANDATIONS IMPORTANTES

- La tension de votre installation électrique doit correspondre à celle du fer (220-240 V). Ce fer doit être toujours branché sur une prise de courant avec terre. Toute erreur de branchement peut endommager le fer de manière irréversible et annulera la garantie.
- Si vous utilisez une rallonge, vérifiez qu'elle est de type bipolaire (16 A) avec conducteur de terre, et qu'elle est entièrement dépliée.
- Si le cordon électrique est endommagé, faites-le remplacer par un centre service agréé afin d'éviter tout danger.
- Ne débranchez pas l'appareil en tirant sur le cordon.
- Ne plongez jamais le fer à vapeur dans l'eau ou tout autre liquide. Ne le mettez jamais sous le robinet.
- Ne touchez jamais le cordon électrique avec la semelle du fer.
- Votre appareil émet de la vapeur, qui peut occasionner des brûlures, en particulier lorsque vous repassez sur un angle de votre table à repasser.
- Ne dirigez jamais la vapeur sur des personnes ou des animaux.
- Pour votre sécurité, cet appareil est conforme aux normes et réglementations applicables (Directives Basse tension, Compatibilité électromagnétique, Environnement).
- Ce produit a été conçu pour un usage domestique uniquement. Pour tout usage commercial, inapproprié ou contraire aux instructions, le fabricant décline toute responsabilité et la garantie n'est plus valable.





PROTECTION DE L'ENVIRONNEMENT !

- ① Votre appareil contient de nombreux matériaux valorisables ou recyclables.
- Confiez celui-ci dans un point de collecte ou à défaut dans un centre service agréé pour que son traitement soit effectué.

Conservez ces instructions

DESCRIPTION

- | | |
|---|------------------------------|
| 1. Ecran LED avec contrôle électronique de la température | 8. Réservoir d'eau |
| 2. Commande du jet de vapeur | 9. Commande d'auto-nettoyage |
| 3. Vapeur activée  / Vapeur désactivée  | 10. Spray |
| 4. Cordon d'alimentation | 11. Pointe haute précision |
| 5. Poignée | 12. Semelle |
| 6. Commande du spray | 13. Orifice de remplissage |
| 7. Voyant de contrôle du thermostat | 14. Thermostat |
| | 15. Talon |

FR

STEAMFORCE, UN CONCENTRÉ D'INNOVATION...

Petit par sa taille, le fer à repasser Steamforce allie puissance et performance grâce au générateur de vapeur compact intégré. Avec une capacité de projection de vapeur inégalée de **210 g/min** et un débit variable de vapeur **jusqu'à 35 g/min**, Steamforce diffuse **jusqu'à 30 % plus de vapeur* dans les fibres de votre vêtement**. Cette vapeur en plus pulvérisée au coeur du tissu est la clé d'un repassage parfait et de résultats durables.

Tout au long de la session de repassage, l'**écran LED** affiche le type de tissu sélectionné, pour une meilleure lisibilité. Il s'agit d'une fonction idéale pour protéger les vêtements les plus délicats : dès que la température adéquate est atteinte, l'utilisateur est prévenu grâce à l'écran.

* par rapport à un fer qui ne possède pas de pompe

AVANT LA PREMIÈRE UTILISATION

IMPORTANT Avant toute chose, retirez l'autocollant situé sur le côté **fig.1**

ATTENTION ! Avant la première utilisation de votre fer en position vapeur, nous vous recommandons de le faire fonctionner quelques instants en position horizontale et en dehors de votre linge. Dans les mêmes conditions, actionner plusieurs fois la commande du jet de vapeur. Durant les premières utilisations, il peut se produire un dégagement de fumée et une odeur sans nocivité. Ce phénomène sans conséquence sur l'utilisation disparaîtra rapidement.

Lors de la première utilisation, vous remarquerez peut-être de petites particules qui sortent de la semelle. Cela est dû au processus de fabrication et n'est dangereux ni pour vous ni pour vos vêtements. Ce phénomène disparaîtra après plusieurs utilisations. Vous pouvez accélérer le processus en utilisant la fonction d'auto-nettoyage (**fig.13a - 13b**) et en secouant doucement le fer.

QUELLE EAU UTILISER ?

Utilisez de l'eau du robinet jusqu'à un degré de dureté de 17° dH (= dureté allemande). En cas d'une eau plus dure, nous recommandons un mélange de 50/50 d'eau du robinet et d'eau distillée.

IMPORTANT N'ajoutez rien au contenu du réservoir d'eau et n'utilisez pas l'eau des sèche-linges, l'eau parfumée ou adoucie, l'eau des réfrigérateurs, des batteries, des climatiseurs, de l'eau pure distillée ou de l'eau de pluie.

Ces eaux contiennent des déchets organiques ou des éléments minéraux qui se concentrent avec la chaleur et peuvent provoquer des crachements, des coulures brunes ou un vieillissement prématuré de votre appareil.

UTILISATION









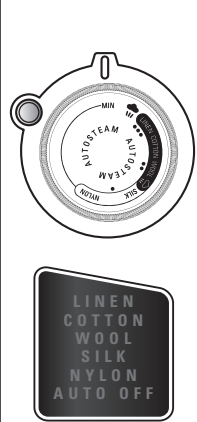

1 • Remplissez le réservoir

- Avant de remplir le réservoir, débranchez le fer **fig. 2**.
- Placez le thermostat **fig.3** sur la position minimale (min).
- Ouvrez l'orifice de remplissage **fig. 4**. Remplissez le réservoir jusqu'au niveau maximal (Max.) **fig. 5**. Refermez l'orifice de remplissage et replacez le fer en position horizontale.
- Vous pouvez maintenant brancher votre fer **fig. 6**.

2 • Réglez la température de repassage

Votre fer à repasser est équipé de la fonction de contrôle électronique Autosteam, il ajuste automatiquement la quantité de vapeur et la température selon le tissu choisi pour des résultats optimaux. Choisissez le tissu à repasser en faisant tourner le thermostat et en vérifiant le tissu à repasser sur l'affichage **fig.7**. Pour des résultats parfaits, une position optimale pour chaque tissu a été pré-définie. Vous pouvez aussi régler votre fer à repasser selon les mesures de température internationales • • • • •

Quand votre fer à repasser atteint la température requise, le tissu choisi dans l'écran LED arrête de flasher et il est affiché constamment **fig.7**. Vous pouvez commencer à repasser.

	TISSU	THERMOSTAT	INDICATIONS DU THERMOSTAT	SYMBOLE DE REPASSAGE
	Nylon (fibres synthétiques : viscose, polyester, etc.)		NYLON	
	soie		SILK	
	laine		WOOL	
	coton		COTTON	
	lin		LINEN	

IMPORTANT Le temps de refroidissement du fer est plus long que le temps de chauffe. Nous vous recommandons de commencer votre repassage par les tissus délicats à la température minimale. Pour des vêtements composés de différentes matières, choisissez la température adaptée au tissu le plus délicat.

CONSEILS Vaporisez toujours l'amidon sur l'envers du tissu à repasser.

3 • Repassez sans vapeur

Réglez le fer sur  pour un repassage sans vapeur, idéal pour des finitions parfaites ou les tissus fragiles.

4 • Repassez à la vapeur (Autosteam & Steamforce)

Régler le fer sur  pour un repassage à la vapeur. Le fer est équipé d'un générateur de vapeur compact intégré qui diffuse jusqu'à 30 % de vapeur en plus dans le tissu. La quantité de vapeur et la température s'adapteront automatiquement au tissu sélectionné.

5 • Jet de vapeur (à partir du réglage de température **)

Appuyez sur le bouton du jet de vapeur pour diffuser un jet de vapeur puissant concentré sur la pointe fig.8. Ce jet ultra-précis permet de concentrer la vapeur sur la partie avant afin de venir à bout des plis les plus retords. Attendez quelques secondes entre chaque jet avant d'appuyer à nouveau sur le bouton.

IMPORTANT Respectez un intervalle de 4 secondes entre chaque appui et attendez l'arrêt complet de l'émission de vapeur avant de reposer le fer sur le socle.

6 • Jet de vapeur vertical (à partir du réglage de température **)

Tenez le fer dans une position verticale et appuyez sur la commande pour défroisser des vêtements suspendus, des tentures, etc. fig.9. Attendez quelques seconds entre chaque jet avant d'appuyer à nouveau sur le bouton.

IMPORTANT N'orientez jamais le jet de vapeur sur des personnes ou des animaux.

CONSEILS Pour éviter de brûler les tissus délicats, ils doivent être présentés à environ 10 à 20 cm du fer.

7 • Spray

Appuyez sur le bouton de pulvérisation pour mouiller les plis les plus tenaces fig.10. Vous pouvez utiliser la fonction de pulvérisation à n'importe quelle température.

8 • Système anti-gouttes

Elle permet d'éviter que de l'eau s'écoule de la semelle lorsque la température est trop basse.

9 • Fonction Auto Off

• Pour votre sécurité, le système électronique coupe l'alimentation et le voyant autostop clignote fig.11 lorsque :

- le fer demeure immobile sur son talon pendant plus de 8 minutes
- le fer repose à plat ou sur le côté pendant plus de 30 secondes

Pour redémarrer le fer, déplacez-le doucement jusqu'à ce que le voyant autostop cesse de clignoter.

FR

APRÈS LE REPASSAGE

10 • Videz votre fer

Débranchez le fer fig.2. Videz l'eau résiduelle du réservoir fig.12.

Placez le thermostat fig.3 sur la position minimale (Min.). Réglez le fer sur la position de séchage .

11 • Rangez votre fer

Laissez l'appareil refroidir avant d'enrouler le cordon autour de la base. Posez le fer sur sa base et rangez-le dans un endroit sûr et sec fig.14.

IMPORTANT N'enroulez pas le cordon autour de la semelle lorsqu'elle est chaude. Ne rangez jamais votre fer en le posant sur sa semelle.

ENTRETIEN ET NETTOYAGE

Retirez la fiche de la prise murale et laissez le fer refroidir avant de procéder à son entretien ou de le nettoyer.

12 • Système anti-calcaire

Votre fer à repasser contient une cartouche anti-calcaire, réduisant nettement la formation de calcaire. La durée de vie de votre fer à repasser est ainsi notablement accrue.

La cartouche anti-calcaire est un composant fixe du réservoir d'eau et il n'est pas nécessaire de la remplacer.

13 • Nettoyez votre fer

Une fois l'appareil refroidi, essuyez-le à l'aide d'un chiffon ou d'une éponge humide. Il est possible d'utiliser un produit de nettoyage non corrosif.

Le kit de nettoyage ROWENTA ZD100 D1 peut également être utilisé. Après avoir fini de nettoyer la semelle, utilisez la fonction d'auto-nettoyage pour éliminer les résidus du nettoyage sur les orifices de sortie de vapeur.

IMPORTANT N'utilisez jamais de produits de nettoyage et d'objets tranchants ou abrasifs pour nettoyer la semelle et les autres parties de l'appareil.

14 • Self Clean (pour une durée de vie accrue)

ATTENTION : N'utilisez pas de produits détartrants même s'ils sont recommandés pour les fers vapeur. Ils endommageront votre fer de manière irréversible.

La fonction d'Auto-nettoyage expulse les saletés et les particules de tartre de la chambre de vapeur.

1. Remplissez le réservoir avec l'eau du robinet jusqu'au repère maximal, placez le thermostat sur **•••**. Coupez la vapeur.
2. Débranchez le fer et maintenez-le en position horizontale au-dessus d'un évier.
3. Appuyez sur le bouton d'auto-nettoyage pendant 1 minute fig.13a-13b et secouez le fer avec précaution : la vapeur commencera à s'accumuler. Après quelques secondes, de l'eau commence à couler de la semelle en expulsant les saletés et les particules de tartre présentes dans la chambre vapeur.
4. Rebranchez le fer et laissez-le chauffer de nouveau. Attendez que l'eau résiduelle se soit évaporée.
5. Débranchez le fer et laissez-le refroidir complètement. Lorsque la semelle est froide, essuyez-la avec un chiffon humide.

CONSEILS Procédez à un auto-nettoyage SELF CLEAN environ toutes les 2 semaines. En cas d'une eau fortement calcaire, faites un nettoyage hebdomadaire.

PROBLÈMES POSSIBLES

Problème	Cause	Solution
Le fer est branché, mais la semelle reste froide ou ne chauffe pas.	Pas d'alimentation de courant.	Contrôlez si la fiche est bien insérée dans la prise ou essayez de brancher l'appareil sur une autre prise.
	Réglage de la température trop basse.	Placez le thermostat sur la position souhaitée.
	L'arrêt électronique automatique est activé.	Bougez votre fer.
Le voyant de contrôle s'allume et s'éteint.	Procédure normale.	Le voyant de contrôle s'allume et s'éteint pour indiquer que le fer est en train de chauffer.
Il n'y a pas de sortie de vapeur ou la quantité de vapeur sortante est insuffisante.	Le réglage de la température est trop bas.	Réglez le bouton rotatif de température sur la zone de vapeur. 
	Il n'y a pas assez d'eau dans le réservoir.	Remplissez le réservoir d'eau.
	La fonction anti-gouttes est active (voir le paragraphe 8).	Attendez que la semelle ait atteint la bonne température.
Des traces brunes apparaissent dans les trous de la semelle et tachent le tissu.	Résidus éventuels dans la chambre de vapeur/la semelle.	Procédez à un auto-nettoyage puis nettoyez votre fer.
	Utilisation de détartrants chimiques ou d'additifs parfumés.	N'ajoutez jamais de détartrants chimiques ni d'additifs parfumés dans le réservoir. Si vous avez utilisé ces produits, utilisez la fonction d'Auto-nettoyage pour nettoyer votre fer.
	Des fibres de linge se sont accumulées dans les trous de la semelle et se carbonisent.	Nettoyez le fer à l'aide d'une éponge non métallique.
	Votre linge n'a pas été rincé suffisamment ou vous avez repassé un nouveau vêtement avant de le laver.	Vérifiez que votre linge est bien rincé.
	Utilisation d'amidon.	Vaporisez toujours l'amidon sur l'envers du tissu et nettoyez votre fer.
	Utilisation d'eau distillée pure ou de l'eau déminéralisée.	Utilisez de l'eau du robinet pure ou un rapport de mélange de 1:1 composé d'eau du robinet et d'eau distillée et nettoyez votre fer.
	De l'eau sort de la semelle.	Température trop basse de la semelle et utilisation trop rapprochée de la commande vapeur.

Si vous n'arrivez pas à déterminer la cause d'un défaut, vous pouvez vous adresser à un service après-vente officiel agréé ROWENTA. Vous trouverez les adresses dans la liste du service après-vente jointe.

Vous trouverez d'autres conseils et astuces sur notre page d'accueil: www.rowenta.com.

Sous réserve de modifications !

INSTRUCCIONES DE SEGURIDAD

- Lea estas instrucciones con detenimiento y guárdelas para referencias futuras.
- Nunca deje el aparato solo cuando esté conectado a la electricidad o si no se enfrió después de 1 hora, aproximadamente.
- Se debe usar y apoyar la plancha sobre una superficie plana, estable y resistente al calor.
- Cuando coloque la plancha sobre el apoyo, asegúrese de que la superficie esté estable.
- Desenchufe siempre el aparato: antes de llenar o lavar el depósito de agua, antes de limpiarlo y después de cada uso.
- Debe vigilarse a los niños para garantizar que no juegan con el aparato.
- Mantenga la plancha y su cable fuera del alcance de niños menos de 8 años, cuando está enchufada y mientras se está enfriando.
- Este aparato puede ser usado por niños de 8 años en adelante y por personas con capacidades físicas, sensoriales o mentales reducidas o falta de conocimientos y experiencia en el manejo de este tipo de aparatos, siempre que cuenten con supervisión o hayan recibido instrucciones sobre su uso seguro y entiendan los riesgos que implica.
- La limpieza y el mantenimiento de usuario no deben realizarlos niños sin supervisión.
- No debe usarse el aparato si cayó al piso, muestra signos evidentes de daño, pérdidas o no funciona como corresponde. No desensamble el aparato. Para evitar peligros, hágalo inspeccionar por un centro de servicio aprobado.
-  Las superficies marcadas con este signo y la base están muy calientes durante el uso de la plancha. No toque estas superficies hasta que la plancha se haya enfriado.

RECOMENDACIONES IMPORTANTES

- La tensión de su instalación eléctrica debe corresponder a la de la plancha (220-240V). Enchufe siempre la plancha en un tomacorriente con conexión a tierra. La conexión a la tensión equivocada puede causar daño irreversible a la plancha e invalidar la garantía.
- Si está utilizando un prolongador, asegúrese de que esté correctamente certificado (16A) con una conexión a tierra y que esté totalmente extendido.
- Si el cable eléctrico está dañado, un Centro de servicio autorizado lo debe reemplazar para evitar daños.
- No desconecte el aparato tirando del cable.
- No sumerja la plancha a vapor en agua ni en ningún otro líquido. Nunca debe ponerla bajo el grifo del agua,
- Nunca toque el cable eléctrico con la base de la plancha.
- Su aparato emite vapor, que puede causar quemaduras, en especial cuando se plancha cerca del borde de la tabla de planchar.
- Nunca dirija el vapor hacia personas o animales.
- Para su seguridad, este aparato respeta las leyes y normativas aplicables (directivas de baja tensión, compatibilidad electromagnética, medio ambiente).
- Este producto está diseñado únicamente para uso doméstico. En caso de uso comercial, uso inadecuado o falta de cumplimiento con las instrucciones, el fabricante declina toda responsabilidad y la garantía quedará invalidada.





¡LO PRIMERO ES LA PROTECCIÓN DEL MEDIO AMBIENTE!

- ① Su aparato contiene numerosos materiales recuperables o reciclables.
- ➔ Déjelo en un punto de recolección de residuos cívico local.

Guarde estas instrucciones

DESCRIPCIÓN

- | | |
|--|------------------------------------|
| 1. Pantalla LED con control electrónico de temperatura | 8. Depósito de agua |
| 2. Botón para emisión de vapor | 9. Botón autolimpiante |
| 3. Vapor encendido  / Vapor apagado  | 10. Rociador |
| 4. Cable | 11. Punta de alta precisión |
| 5. Asa | 12. Base |
| 6. Activador de rociador | 13. Entrada de llenado |
| 7. Luz de control del termostato | 14. Dial de control de temperatura |
| | 15. Cubierta trasera |

ES

STEAMFORCE, INNOVACIÓN CONCENTRADA...

De pequeño tamaño, Steamforce combina potencia y desempeño gracias al generador de vapor compacto incorporado en el interior de la plancha. Con una capacidad de generación de vapor sin paralelos, que alcanza los **210 g/min** y un vapor variable de **hasta 35 g/min**, Steamforce suministra **hasta un 30 % más de vapor* a las fibras de sus telas**. Este vapor adicional en el centro de la tela es el secreto de un planchado perfecto y resultados prolongados.

Durante la sesión de planchado, la **pantalla LED** muestra el tipo de tejido seleccionado: tan pronto como se alcanza la temperatura apropiada el usuario recibe un mensaje directamente en pantalla. Esto resulta ideal para proteger las prendas más delicadas.

* en comparación con una plancha no equipada con bomba

ANTES DE USAR

¡**IMPORTANTE!** Antes de cualquier otra cosa, elimine el adhesivo del costado, **fig. 1**.

¡**Advertencia!** Antes de usar su plancha con la función de vapor por primera vez, recomendamos que opere el vapor en posición horizontal por unos momentos, lejos de la prenda, esto es, oprima el botón Emisión de vapor algunas veces.

En los primeros usos, puede notarse un olor inofensivo y una pequeña cantidad de humo. Esto no tiene efecto alguno sobre la plancha y cesará con rapidez.

Cuando la utilice por primera vez, podrá observar que salen de la base pequeñas partículas, Esto es parte del proceso de fabricación y no es nocivo para usted ni para sus prendas. Desaparecerá después de algunos usos. Puede acelerar este proceso mediante la función autolimpiante (**fig. 13a – 13b**) y sacudiendo la plancha con suavidad.

¿QUÉ AGUA SE PUEDE USAR?

Su plancha ha sido diseñada para operar mediante agua corriente no tratada. En caso de dudas, verifique con su autoridad de agua local. Sin embargo, si su agua es muy pesada, puede mezclar 50 % de agua corriente no tratada con 50 % de agua desmineralizada o destilada.

¡**IMPORTANTE!** El calor concentra los elementos contenidos en el agua durante la evaporación. Los tipos de agua que se enumeran abajo contienen desechos orgánicos o elementos minerales que pueden causar salpicado, manchas marrones o el desgaste prematuro del aparato:

no debe usarse agua de secarropas, agua ablandada o aromatizada, de refrigeradores, baterías ni aires acondicionados, agua pura destilada ni desmineralizada ni agua de lluvia en la plancha. Tampoco use agua hirviendo ni mineral embotellada.

USO









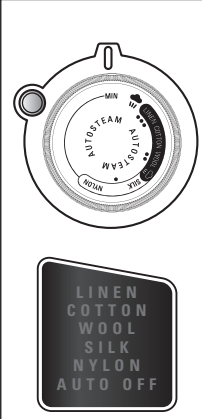

1 • Llenado del depósito de agua

- Antes de llenar el depósito de agua, desenchufe la plancha **fig.2**.
- Fije el dial del control de temperatura **fig.3** en la posición (Min.)
- Abra la entrada de llenado **fig.4**. Llene con agua hasta la marca máxima **fig.5**. Cierre la entrada de llenado y vuelva la plancha a la posición horizontal.
- Puede enchufar su plancha **fig.6**.

2 • Ajuste de la temperatura

La plancha está equipada con una función de control automático Autosteam (vapor automático), que ajusta automáticamente la cantidad de vapor y la temperatura basándose en el tejido seleccionado para obtener un resultado óptimo. Seleccione el tejido a planchar girando el termostato y comprobando el tejido que se va a planchar en la pantalla que aparece en la **fig.7**. Para obtener un resultado perfecto, es preciso predefinir una posición óptima para cada tejido. Asimismo, resulta posible configurar la plancha basándose en las medidas internacionales de temperatura • • • • •.

Cuando la plancha alcanza la temperatura requerida, el tejido seleccionado en la pantalla LED deja de parpadear y su imagen se estabiliza **fig.7**. Entonces puede comenzar a planchar.

	TELA	TERMOSTATO	INDICACIÓN TERMOSTATO	RÓTULO DE PLANCHADO
	Nylon (fibras sintéticas como viscosa, poliéster)		NYLON	
	seda		SILK	
	lana		WOOL	
	algodón		COTTON	
	lino		LINEN	

¡IMPORTANTE! La plancha tarda más en enfriarse que en calentarse. Recomendamos que comience con las telas que se planchan a baja temperatura. Para telas mezcladas ajuste la temperatura para la tela más delicada.

CONSEJO: Rocíe siempre almidón del reverso de la tela a planchar.

3 • Planchado a seco

Ajuste la plancha en  para planchar sin vapor; es ideal para acabados delicados o perfectos.

4 • Planchado al vapor (Autosteam & Steamforce)

Configure la plancha en  para efectuar un planchado al vapor. La plancha está equipada con un generador de vapor compacto integrado que emite hasta un 30% más de vapor a los tejidos. La cantidad y la temperatura del vapor se ajustarán automáticamente a la tela seleccionada.

5 • Emisión de vapor (desde el ajuste de temperatura (↔) hacia arriba)

Oprima el botón emisión de vapor para generar un chorro poderoso de vapor concentrado en la punta fig.8. Esta emisión de precisión permite que el vapor se concentre en el área frontal para eliminar las arrugas más rebeldes. Espere unos segundos entre cada emisión antes de volver a oprimir el botón.

¡IMPORTANTE! Deje pasar un intervalo de unos segundos entre cada emisión y espere que el flujo de vapor haya terminado antes de parar la plancha sobre su talón.

6 • Emisión vertical de vapor (desde el ajuste de temperatura (↔) hacia arriba)

Sostenga la plancha en sentido vertical y oprima el botón de emisión de vapor para eliminar las arrugas de trajes, chaquetas, faldas, cortinas colgadas, etc. fig.9. Espere unos segundos entre cada emisión antes de volver a oprimir el botón.

¡IMPORTANTE! Nunca dirija el vapor hacia personas o animales.

CONSEJO: Mantenga la plancha 10 a 20 centímetros de distancia de la prenda para evitar quemar telas delicadas.

7 • Rociador

Oprima el botón del rociador para humedecer las arrugas difíciles **fig.10**. Puede usar la función de rociador a cualquier temperatura.

8 • Sistema antigoteo

Impide el goteo del agua de la base cuando la temperatura es demasiado baja.

9 • Función apagado automático

• Para su seguridad, el sistema electrónico corta la alimentación y la luz del indicador de apagado automático titila **fig.11** cuando:

- La plancha permanece más de 8 minutos sobre su talón sin movimiento
 - La plancha se mantiene plana o sobre su costado por más de 30 segundos
- Para reiniciar la plancha muévela con suavidad hasta que la luz de advertencia deje de titilar.

ES

DESPUÉS DE USARLA

10 • Vaciado

Desenchufe la plancha **fig.2**. Elimine el resto de agua **fig.12**.

Fije el dial del control de temperatura **fig.3** en la posición (Min.). Ajuste la plancha a la posición seca .

11 • Almacenamiento

Deje que la plancha se enfríe antes de enrollar el cable alrededor del talón. Guarde la plancha sobre su talón en un lugar seco y seguro **fig.14**.

¡IMPORTANTE! No enrolle el cable alrededor de la base caliente. No guarde nunca la plancha apoyada sobre la base.

LIMPIEZA Y MANTENIMIENTO

Retire el enchufe del tomacorriente y deje que la plancha se enfríe antes de la limpieza y el mantenimiento.

12 • Sistema antisarro

Su plancha contiene un cartucho antisarro para reducir los depósitos de sarro. Esto prolonga la vida operativa de la plancha considerablemente.

El cartucho antisarro es una parte integral del depósito de agua y no necesita ser reemplazado.

13 • Limpieza de la plancha

Una vez que la plancha se haya enfriado límpiela con un paño húmedo o una esponja. Se puede usar un agente de abrasivo no abrasivo.

Como alternativa se puede usar el kit ZD100 D1 de Rowenta. Tras limpiar la base, use la función autolimpiante para eliminar los restos de limpiador de los agujeros del vapor.

¡IMPORTANTE! No use agentes de limpieza ni objetos abrasivos o afilados para limpiar la base y otras partes de la plancha.

14 • Autolimpiante (prolonga la vida de la plancha)

ADVERTENCIA: No use productos antisarro, incluso si se los publicita para usar con planchas al vapor. Dañarán permanentemente su plancha.

La función autolimpiante elimina suciedad y partículas de sarro fuera de la cámara de vapor.

1. Llene el depósito de agua con agua corriente no tratada hasta la marca máxima y caliente la plancha a la  temperatura. Apague el vapor.
2. Desenchufe la plancha y sosténgala sobre una piletta horizontalmente.
3. Oprime el botón autolimpiante por 1 minuto **fig.13a-13b** y sacuda la plancha suavemente: comenzará a acumularse el vapor. En unos segundos el agua surgirá de la base, limpiando la suciedad y las partículas de sarro de la cámara de vapor.
4. Enchufe la plancha y deje que se vuelva a calentar. Espere hasta que se haya evaporado el agua que quede.
5. Desenchufe la plancha de la electricidad y deje que se enfríe por completo. Cuando esté fría, podrá limpiar la base con un paño húmedo.

CONSEJO: use la función autolimpiante aproximadamente cada 2 semanas. Si el agua es muy dura limpie la plancha semanalmente.

PROBLEMAS

Problema	Causa	Solución
La plancha está enchufada, pero la base de la plancha se mantiene fría.	No hay suministro eléctrico.	Verifique que el enchufe esté adecuadamente insertado o trate de enchufar la plancha en un tomacorriente distinto.
	Ajuste de control de temperatura demasiado bajo.	Ajuste el control de temperatura a una temperatura más alta.
	El cierre electrónico automático está activo.	Mueva su plancha.
La luz de control del termostato se enciende y apaga.	Esto es normal.	Cuando la luz de control del termostato se enciende y apaga la plancha se está calentando.
No sale vapor o es muy poco.	Ajuste de control de temperatura demasiado bajo.	Ajuste el control de temperatura a la zona de vapor. 
	No hay agua suficiente en el depósito de agua.	Llene el depósito de agua.
	El sistema antigoteo está activo (§ 8).	Espere que la base llegue a la temperatura correcta.
Sale líquido marrón por los agujeros de la base y ensucian la tela.	Residuos en la cámara de vapor o en la base.	Use la función autolimpiante para limpiar tu plancha.
	Uso de aditivos químicos antisarro, perfumados o aromatizados.	No agregue agentes antisarro, perfumados ni aromatizados al agua en el depósito de agua. Use la función autolimpiante para limpiar su plancha si usó lo anterior.
	Se acumularon fibras de tela en los agujeros de la base y se están quemando.	Limpie la base con una esponja no metálica.
	Su ropa no está suficientemente enjuagada o planchó una prenda nueva antes de lavarla.	Asegure que la ropa esté bien enjuagada.
	Uso de almidón.	Rocíe siempre el almidón en el reverso de la tela a planchar y limpie la base de la plancha.
	Se está usando agua pura destilada / desmineralizada o ablandada.	Use solamente agua corriente no tratada o mezcle mitad de agua corriente con mitad de agua destilada/desmineralizada. Use la función autolimpiante para limpiar tu plancha.
	La plancha tiene fugas.	Uso excesivo del botón de vapor.
Temperatura de la base demasiado baja.		Ajuste el control de temperatura a una temperatura más alta.

Si no encuentra la causa de un fallo, consulte un Servicio Oficial de Asistencia al Cliente ROWENTA. Para más información. Más consejos y sugerencias los encontrará en nuestra página Web : www.rowenta.es

¡Sujeto a cambios!



