

# KitchenAid®

---

KSM1APC

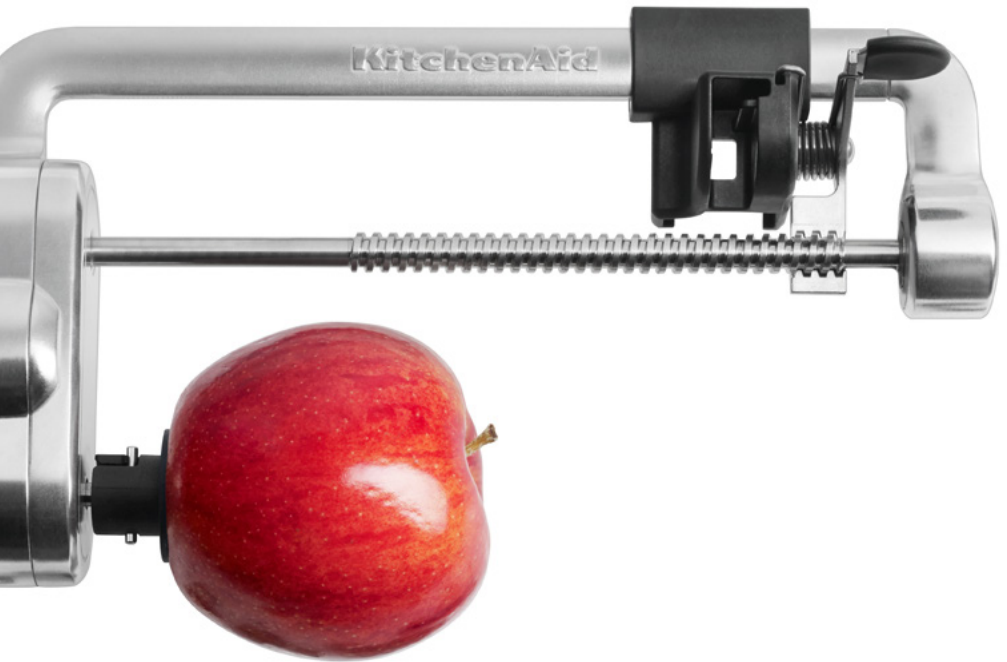

# PARTS AND FEATURES

## PARTS AND ACCESSORIES

---

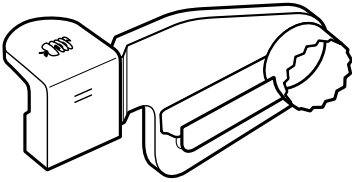

Spiral slice blade with large core

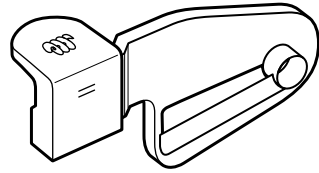

Spiral slice blade with small core

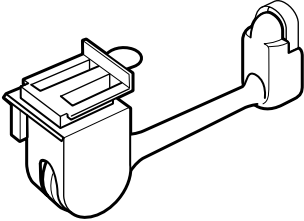

Peeling blade

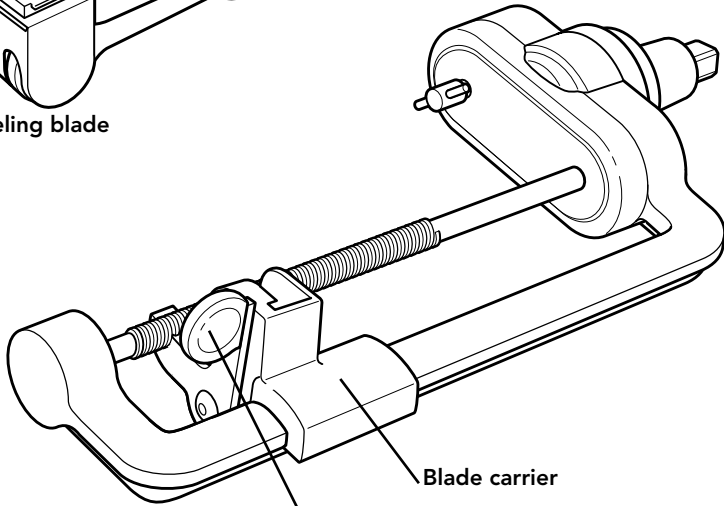

Attachment main body

Blade carrier

Release lever

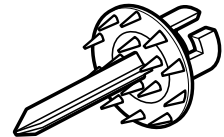

Fruit and vegetable skewer

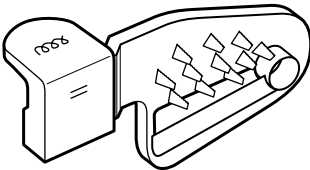

Fine spiraling blade

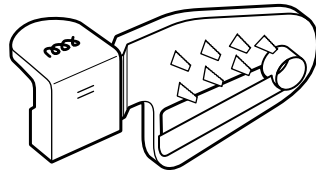

Medium spiraling blade

**NOTE:** Store your Spiralizer attachment and all accessories in the provided storage box. Be sure to keep out of the reach of small children.

# SPIRALIZER ATTACHMENT SAFETY

State of California Proposition 65 Warnings:

**WARNING:** This product contains one or more chemicals known to the State of California to cause cancer.

**WARNING:** This product contains one or more chemicals known to the State of California to cause birth defects or other reproductive harm.

## IMPORTANT SAFEGUARDS

When using electrical appliances, basic safety precautions should always be followed, including the following:

1. Read all instructions.
2. To protect against risk of electrical shock, do not put Stand Mixer in water or other liquid.
3. Be sure to turn the Stand Mixer OFF (and detach the Spiralizer attachment with peel, core and slice from Stand Mixer) after each use of the Spiralizer attachment and before cleaning. Make sure the motor stops completely before disassembling.
4. Keep hands, utensils or other objects away from the Spiralizer attachment with peel, core & slice blades, skewer or moving parts while it is in operation to reduce the risk of severe injury to persons or damage to the Spiralizer attachment.
5. Never feed by hand. Always use the provided skewer.
6. If food becomes lodged in any blade or the skewer, turn the motor off and disassemble Spiralizer attachment to remove the remaining food.
7. Avoid contacting moving parts.
8. The use of attachments not recommended or sold by KitchenAid may cause fire, electric shock, or injury.
9. Do not use outdoors.
10. Close supervision is necessary when any appliance is used by or near children.
11. Do not use the appliance if the driver mechanism or rotating parts are damaged. Return appliance to the nearest Authorized Service Facility for examination, repair, or electrical or mechanical adjustment.
12. Do not let the Stand Mixer cord hang over the edge of table or counter.
13. Blades are sharp. Handle carefully when inserting or removing blades.
14. Do not remove food until Stand Mixer is OFF and skewer stops.
15. To avoid damaging the gear assembly, do not immerse the Spiralizer attachment main assembly in water or other liquids.









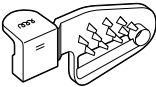

## SAVE THESE INSTRUCTIONS

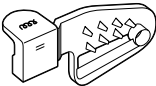
# USING THE SPIRALIZER ATTACHMENT

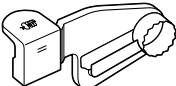
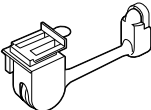
## SPIRALIZER ATTACHMENT BLADE CHART

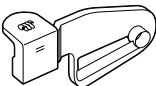
**NOTE:** Cut the ends off food items to ensure that the food will properly fit on the Spiralizer, and to create flat surfaces for best spiralizing, slicing, and coring results. Food should be 1.5 - 3.75 inches (3.81 - 9.5 cm ) in diameter, and no longer than 5.5 inches (14 cm). This step also ensures proper placement onto the fruit and vegetable skewer.

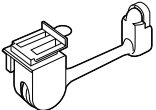
When beginning to cut, start at the “Stir” speed, then adjust to the recommended speed for your blade listed in the chart below.

ICON	USE THESE PARTS	WITH THESE PARTS	SUGGESTED FOODS	SPEED
	<p><b>FINE SPIRALIZING BLADE</b></p> 	<p><b>FRUIT AND VEGETABLE SKEWER and OPTIONAL PEELING BLADE</b></p> 	<p>ZUCCHINI SWEET POTATO BEET</p>	<b>4</b>
	<p><b>MEDIUM SPIRALIZING BLADE</b></p> 		<p>ZUCCHINI SWEET POTATO POTATO</p>	<b>6</b>
	<p><b>SPIRAL SLICE BLADE (LARGE CORE)</b></p> 		<p>APPLE PEAR</p>	<b>6</b>
	<p><b>SPIRAL SLICE BLADE (SMALL CORE)</b></p> 		<p>ZUCCHINI BEET</p>	<b>4</b>
	<p><b>PEELING BLADE</b></p> 	<p><b>FRUIT AND VEGETABLE SKEWER</b></p> 	<p>POTATO APPLE</p>	<b>4</b>

Visit [KitchenAid.com/Quickstart](https://www.kitchenaid.com/Quickstart) for additional Instructions with videos, inspiring recipes, and tips on how to use your Spiralizer attachment.

# USING THE SPIRALIZER ATTACHMENT

## ATTACHING THE SPIRALIZER TO THE STAND MIXER

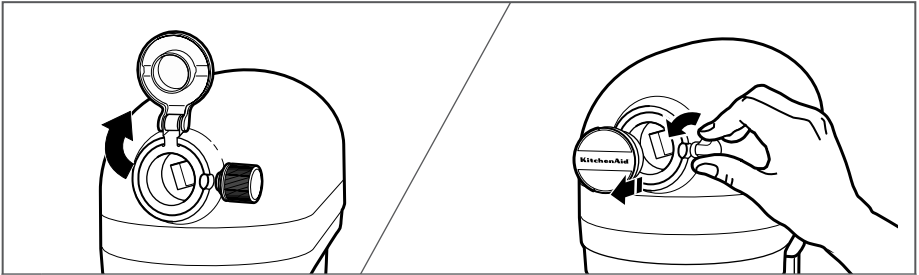

- 1 For Stand Mixers with a hinged attachment hub cover: Flip up to open.  
For Stand Mixers with a removable attachment hub cover: Turn the attachment knob counterclockwise to remove attachment hub cover.

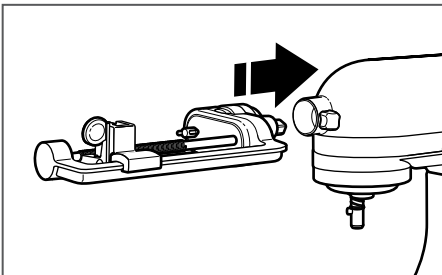

- 2 Insert the Spiralizer attachment shaft housing into the attachment hub, making certain that the power shaft fits into the square hub socket. Rotate the Spiralizer attachment back and forth if necessary. The pin on the shaft housing will slip fully into the notch on the hub rim when it's in the proper position.

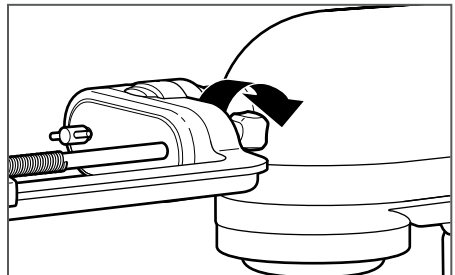

- 3 Tighten the attachment knob until the Spiralizer attachment is completely secured to the Stand Mixer. Visit [KitchenAid.com/Quickstart](https://www.kitchenaid.com/Quickstart) for detailed information on how to use your Spiralizer's different blades and features.

# USING THE SPIRALIZER ATTACHMENT

## PREPARING TO PROCESS

**IMPORTANT:** To prepare food before spiralizing, wash food then remove stems, cut the ends off squarely, and remove any eyes, if applicable.

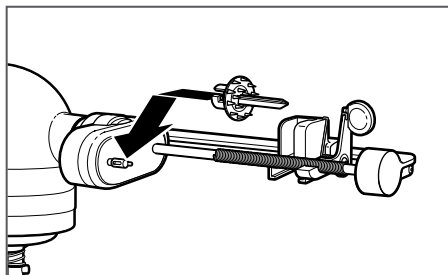

- 1** Install fruit and vegetable skewer by slipping onto the skewer mount, and twisting counterclockwise until it clicks into place.

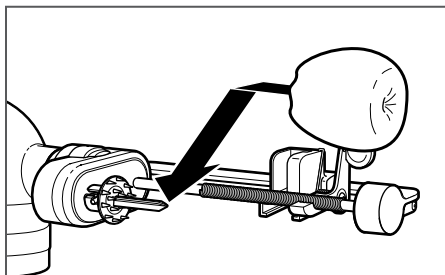

- 2** Place bowl or plate under the Spiralizer attachment, then affix food to the fruit and vegetable skewer.

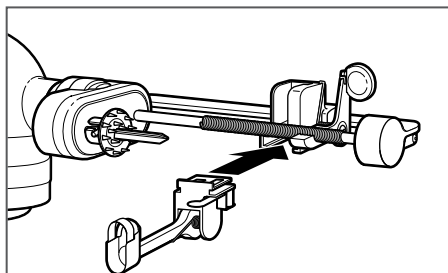

**OPTIONAL:** If using the peeler, install by sliding into the bottom of the blade carrier until it clicks into place.

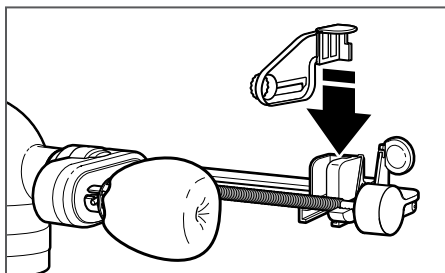

- 3** Install desired blade.

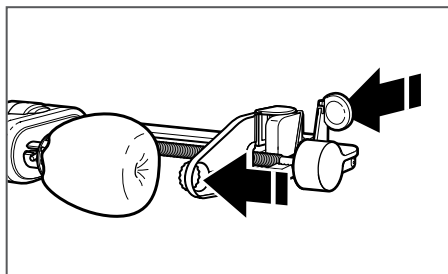

- 4** Pull the release lever, then push the blade carrier towards the Stand Mixer to align the blade core with the center of the food.

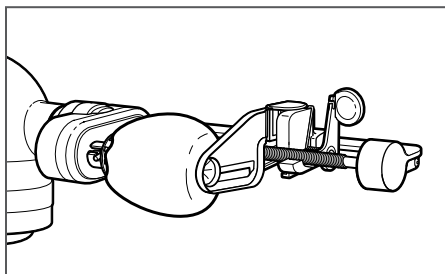

- 5** Press blade core into food for added stability.  
**IMPORTANT:** When finished, remove the blade before removing your food item.

## FOR DETAILED INFORMATION ON USING THE SPIRALIZER ATTACHMENT

Visit [KitchenAid.com/Quickstart](https://www.kitchenaid.com/Quickstart) for additional Instructions with videos, inspiring recipes, and tips on how to use your Spiralizer attachment.

# CARE AND CLEANING/ TROUBLESHOOTING

## CLEANING THE SPIRALIZER ATTACHMENT AND ACCESSORIES

**IMPORTANT:** To avoid damage, never wash or immerse the Spiralizer attachment main body in water or place in the dishwasher. The removable blades and accessories are dishwasher safe, top rack only.

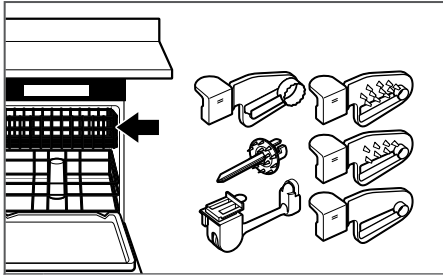

**1** After using the Spiralizer, remove all blades and accessories. Wash the blades and accessory pieces by hand with a soft cloth, in warm sudsy water; or, wash in the top rack of the dishwasher.

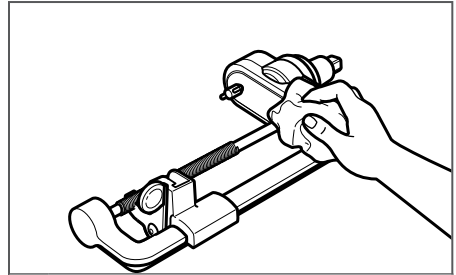

**2** Clean the Spiralizer attachment main body by hand only. Wash with a soft, damp cloth. Dry thoroughly with a soft dry cloth. Do not wash in the dishwasher. Do not immerse in water.

**NOTE:** After washing, store your Spiralizer attachment and all accessories in the provided storage box. Be sure to keep out of the reach of small children.

## TROUBLESHOOTING

**If your Stand Mixer should malfunction or fail to operate while using the Spiralizer attachment, please check the following:**

- Did you follow the preparation suggestions in the "Spiralizer attachment blade" chart?
  - Did you choose a blade recommended for the type of food you are spiralizing?
  - Is the Stand Mixer plugged in? Refer to the "Instructions" manual that came with your Stand Mixer to find possible solutions.
  - Is the fuse in the circuit to the Stand Mixer in working order? Refer to the "Instructions" manual that came with your Stand Mixer to find possible solutions.
- If the problem is not due to one of the above items, see the "Arranging for Service" section in the "Warranty".
- Do not return the Spiralizer attachment or the Stand Mixer to the retailer, as they do not provide service.

# WARRANTY

## KITCHENAID® SPIRALIZER ATTACHMENT WARRANTY FOR THE 50 UNITED STATES, THE DISTRICT OF COLUMBIA, PUERTO RICO, AND CANADA

This warranty extends to the purchaser and any succeeding owner for Spiralizer attachments operated in the 50 United States, the District of Columbia, Puerto Rico, and Canada.

<b>Length of Warranty:</b>	One Year Full Warranty from date of purchase.
<b>KitchenAid Will Pay for Your Choice of:</b>	Hassle-Free Replacement of your Spiralizer attachment. See the next page for details on how to arrange for service, or call the Customer experience Center toll-free at <b>1-800-541-6390</b> . OR The replacement parts and repair labor costs to correct defects in materials and workmanship. Service must be provided by an Authorized KitchenAid Service Center.
 <b>KitchenAid Will Not Pay for:</b>	<ul style="list-style-type: none"><li><b>A.</b> Repairs when your Spiralizer attachment is used in other than normal single family home use.</li><li><b>B.</b> Damage resulting from accident, alteration, misuse or abuse.</li><li><b>C.</b> Any shipping or handling costs to deliver your Spiralizer attachment to an Authorized Service Center.</li><li><b>D.</b> Replacement parts or repair labor costs for Spiralizer attachments operated outside the 50 United States, District of Columbia, Puerto Rico, and Canada.</li></ul>
<b>DISCLAIMER OF IMPLIED WARRANTIES; LIMITATION OF REMEDIES</b> IMPLIED WARRANTIES, INCLUDING TO THE EXTENT APPLICABLE WARRANTIES OF MERCHANTABILITY OR FITNESS FOR A PARTICULAR PURPOSE, ARE EXCLUDED TO THE EXTENT LEGALLY PERMISSIBLE. ANY IMPLIED WARRANTIES THAT MAY BE IMPOSED BY LAW ARE LIMITED TO ONE YEAR, OR THE SHORTEST PERIOD ALLOWED BY LAW. SOME STATES AND PROVINCES DO NOT ALLOW LIMITATIONS OR EXCLUSIONS ON HOW LONG AN IMPLIED WARRANTY OF MERCHANTABILITY OR FITNESS LASTS, SO THE ABOVE LIMITATIONS OR EXCLUSIONS MAY NOT APPLY TO YOU. IF THIS PRODUCT FAILS TO WORK AS WARRANTED, CUSTOMER'S SOLE AND EXCLUSIVE REMEDY SHALL BE REPAIR OR REPLACEMENT ACCORDING TO THE TERMS OF THIS LIMITED WARRANTY. KITCHENAID AND KITCHENAID CANADA DO NOT ASSUME ANY RESPONSIBILITY FOR INCIDENTAL OR CONSEQUENTIAL DAMAGES. This warranty gives you specific legal rights and you may also have other rights which vary from state to state or province to province.	



## WARRANTY

### HASSLE-FREE REPLACEMENT WARRANTY – 50 UNITED STATES, DISTRICT OF COLUMBIA, AND PUERTO RICO

---

We're so confident the quality of our products meets the exacting standards of KitchenAid that, if your Spiralizer attachment should fail within the first year of ownership, KitchenAid will arrange to deliver an identical or comparable replacement to your door free of charge and arrange to have your original Spiralizer attachment returned to us. Your replacement unit will also be covered by our one year limited warranty.

If your Spiralizer attachment should fail within the first year of ownership, simply

call our toll-free Customer eXperience Center at **1-800-541-6390** Monday through Friday. Please have your original sales receipt available when you call. Proof of purchase will be required to initiate the claim. Give the consultant your complete shipping address. (No P.O. Box numbers, please.)

When you receive your replacement Spiralizer attachment, use the carton, packing materials, and prepaid shipping label to pack up your original Spiralizer attachment and send it back to KitchenAid.

### HASSLE-FREE REPLACEMENT WARRANTY – CANADA

---

We're so confident the quality of our products meets the exacting standards of the KitchenAid brand that, if your Spiralizer attachment should fail within the first year of ownership, we will replace your Spiralizer attachment with an identical or comparable replacement. Your replacement unit will also be covered by our one year limited warranty.

If your Spiralizer attachment should fail within the first year of ownership, simply call our toll-free Customer eXperience

Center at **1-800-807-6777** Monday through Friday. Please have your original sales receipt available when you call. Proof of purchase will be required to initiate the claim. Give the consultant your complete shipping address.

When you receive your replacement Spiralizer attachment, use the carton, packing materials, and prepaid shipping label to pack up your original Spiralizer attachment and send it back to KitchenAid.

### ARRANGING FOR SERVICE AFTER THE WARRANTY EXPIRES, OR ORDERING ACCESSORIES AND REPLACEMENT PARTS

---

#### **In the United States and Puerto Rico:**

For service information, or to order accessories or replacement parts, call toll-free at **1-800-541-6390** or write to:

Customer eXperience Center,  
KitchenAid Small Appliances,  
P.O. Box 218, St. Joseph, MI 49085-0218

#### **Outside the United States and Puerto Rico:**

Consult your local KitchenAid dealer or the store where you purchased the Spiralizer attachment for information on how to obtain service.

#### **For service information in Canada:**

Call toll-free **1-800-807-6777**.

For service information in Mexico:

Call toll-free **01-800-0022-767**.

# PIÈCES ET CARACTÉRISTIQUES

## PIÈCES ET ACCESSOIRES

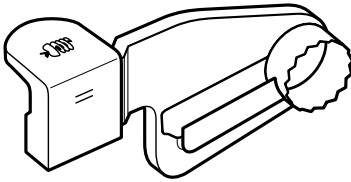

Lame tranchante pour découpe en spirale avec gros noyau

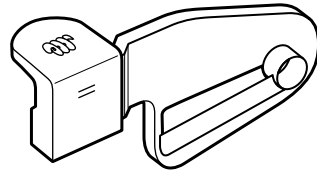

Lame tranchante pour découpe en spirale avec petit noyau

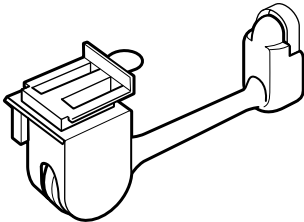

Lame d'épluchage

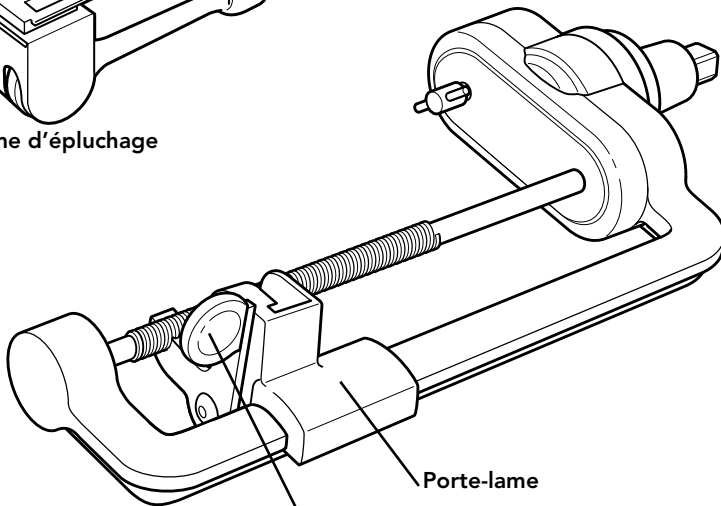

Corps principal

Levier de dégagement

Porte-lame

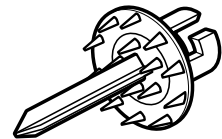

Brochette à fruits et légumes

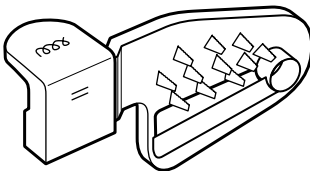

Lame fine "spiralizing"

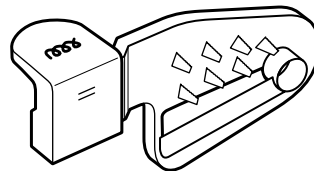

Lame moyenne "spiralizing"

**REMARQUE :** Conserver l'accessoire Spiralizer et toutes les pièces dans le boîtier de rangement fourni. S'assurer de les garder hors de portée des enfants.

# SÉCURITÉ CONCERNANT L'ACCESSOIRE SPIRALIZER

Avertissements de la proposition 65 de l'État de Californie :

**AVERTISSEMENT** : Ce produit contient au moins un produit chimique connu par l'État de Californie pour être à l'origine de cancers.

**AVERTISSEMENT** : Ce produit contient au moins un produit chimique connu par l'État de Californie pour être à l'origine de malformations et autres déficiences de naissance.

FRANÇAIS

## CONSIGNES DE SÉCURITÉ IMPORTANTES

**Lors de l'utilisation d'appareils électriques, il faut toujours observer certaines précautions élémentaires de sécurité, y compris les suivantes :**

1. Lire toutes les instructions.
2. Pour éviter tout risque de choc électrique, ne pas immerger le batteur sur socle dans de l'eau ou tout autre liquide.
3. S'assurer d'éteindre le batteur sur socle (et de retirer l'accessoire Spiralizer avec lames pour éplucher, enlever le trognon, trancher, du batteur sur socle) après chaque utilisation de l'accessoire Spiralizer et avant de le nettoyer. S'assurer que le moteur est complètement arrêté avant de commencer le démontage.
4. Garder les mains, les ustensiles ou autre objet à l'écart de l'accessoire Spiralizer avec lames pour éplucher, enlever le trognon et trancher, de la brochette ou des pièces mobiles lors du fonctionnement afin de réduire le risque de blessures graves aux personnes ou d'endommager l'accessoire Spiralizer.
5. Ne jamais introduire les aliments à la main. Toujours utiliser la brochette fournie.
6. Si un morceau d'aliment devient bloqué dans une lame ou la brochette, éteindre le moteur et démonter l'accessoire Spiralizer pour retirer les résidus alimentaires.
7. Éviter tout contact avec les pièces en mouvement.
8. L'utilisation d'accessoires non recommandés ou non vendus par KitchenAid peut causer un incendie, un choc électrique ou des blessures.
9. Ne pas utiliser à l'extérieur.
10. Une surveillance attentive s'impose lorsqu'un appareil ménager est utilisé par ou à proximité d'enfants.
11. Ne pas utiliser l'appareil si le mécanisme d'entraînement ou toute autre pièce rotative est endommagé. Renvoyer l'appareil au centre de dépannage agréé le plus proche pour examen, réparation ou réglage électrique ou mécanique.
12. Ne pas laisser le cordon du batteur sur socle pendre par dessus le bord d'une table ou d'un plan de travail.
13. Les lames sont aiguisées. Manipuler la lame avec précaution lors de son insertion ou sa dépose.
14. Ne pas enlever les morceaux d'aliment jusqu'à ce que le batteur sur socle soit ÉTEINT et que la brochette arrête de tourner.
15. Pour éviter d'endommager le mécanisme, ne pas immerger l'assemblage de l'accessoire Spiralizer dans l'eau ou dans tout autre liquide.











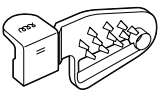

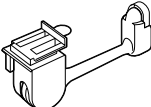
## CONSERVER CES INSTRUCTIONS

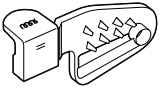
# UTILISATION DE L'ACCESSOIRE SPIRALIZER

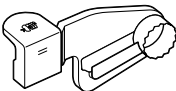
## TABLEAU DES LAMES DE L'ACCESSOIRE SPIRALIZER

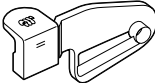
**REMARQUE :** Couper les extrémités des morceaux d'aliment pour assurer que le morceau d'aliment est bien inséré dans l'accessoire Spiralizer, et pour créer des surfaces plates pour de meilleurs résultats lors de la découpe en spirale, du tranchage, et de l'enlèvement des trognons. Le morceau d'aliment doit être compris entre 3,81 à 9,5 cm (1,5 à 3,75 po) de diamètre, et pas plus de 14 cm (5,5 po). Cette étape assure également le placement correct sur la brochette à fruits et légumes.

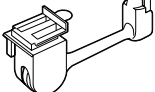
Au début de la découpe, commencer avec la vitesse "Stir" (remuer), puis ajuster à la vitesse recommandée pour une lame énumérée dans le tableau ci-dessous.

ICÔNE	UTILISER CES PIÈCES	AVEC CES PIÈCES	ALIMENTS SUGGÉRÉS	VITESSE
	<b>LAME FINE "SPIRALIZING"</b> 	<b>BROCHETTE À FRUITS ET LÉGUMES</b> et <b>LAME D'ÉPLUCHAGE</b> EN OPTION    	COURGETTE PATATE DOUCE BETTERAVE	4
	<b>LAME MOYENNE "SPIRALIZING"</b> 		COURGETTE PATATE DOUCE POMME DE TERRE	6
	<b>LAME TRANCHANTE POUR DÉCOUPE EN SPIRALE AVEC GROS NOYAU</b> 		POMME POIRE	6
	<b>LAME TRANCHANTE POUR DÉCOUPE EN SPIRALE AVEC PETIT NOYAU</b> 		COURGETTE BETTERAVE	4
	<b>LAME D'ÉPLUCHAGE</b> 	<b>BROCHETTE À FRUITS ET LÉGUMES</b>  	POMME DE TERRE POMME	4

Visiter [KitchenAid.com/Quickstart](https://KitchenAid.com/Quickstart) pour des instructions supplémentaires avec vidéos, des recettes qui inspirent, et des conseils sur la façon d'utiliser l'accessoire Spiralizer.

# UTILISATION DE L'ACCESSOIRE SPIRALIZER

## FIXATION DE L'ACCESSOIRE SPIRALIZER AU BATTEUR SUR SOCLE



Pour les batteurs sur socle dont la prise à accessoires multifonction est équipée d'un couvercle à charnière : Relever le couvercle pour ouvrir.

- 1 Pour les batteurs sur socle dont la prise à accessoires multifonction est équipée d'un couvercle amovible : Tourner le bouton de l'accessoire dans le sens antihoraire pour retirer le couvercle de la prise à accessoires.

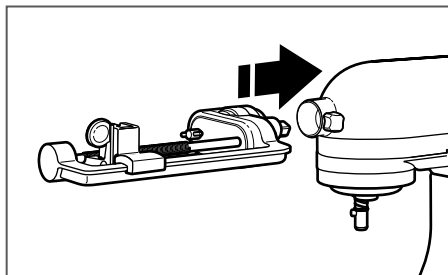

Insérer l'arbre de l'accessoire Spiralizer dans la prise d'accessoires, en s'assurant que l'arbre de commande s'adapte à la douille de prise carrée. Si nécessaire, faire tourner l'accessoire Spiralizer dans un mouvement de va-et-vient. Lorsque l'accessoire est correctement positionné, le goujon du logement de l'arbre s'insère complètement dans l'encoche du pourtour de la prise.

2

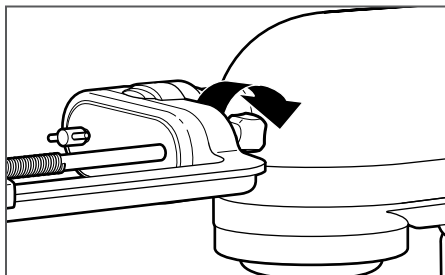

Serrer le bouton d'ajustement jusqu'à ce que l'accessoire Spiralizer soit parfaitement fixé au batteur sur socle. Visiter [KitchenAid.com/Quickstart](http://KitchenAid.com/Quickstart) pour des informations détaillées sur la façon d'utiliser différentes lames et fonctions de l'accessoire Spiralizer.

3

# UTILISATION DE L'ACCESSOIRE SPIRALIZER

## PRÉPARATION À LA TRANSFORMATION DE L'ALIMENT

**IMPORTANT :** Avant de spiraler, laver les aliments puis retirer les tiges, couper les extrémités carrément, et retirer les yeux, le cas échéant.

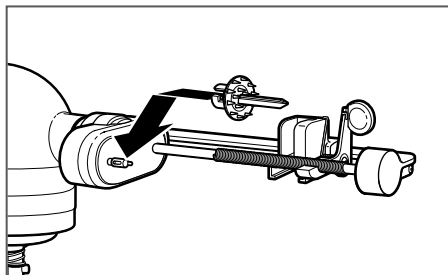

1

Installer la brochette à fruits et légumes en la glissant sur le support de montage, et en la tournant dans le sens antihoraire jusqu'à ce qu'elle s'enclenche.

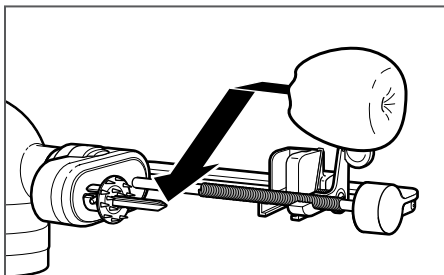

2

Placer un bol ou une assiette sous l'accessoire Spiralizer, puis apposer le morceau d'aliment sur la brochette à fruits et légumes.

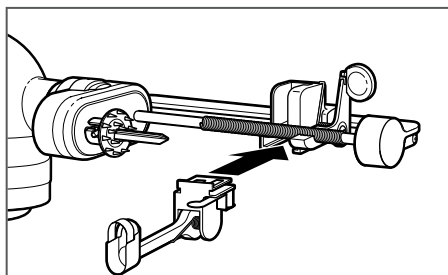

**FACULTATIF :** Si l'éplucheur est utilisé, l'installer en le faisant glisser dans le bas du support de la lame jusqu'à ce qu'il s'enclenche.

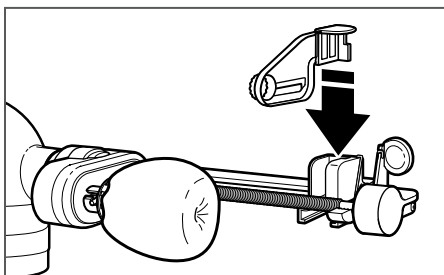

3

Poser la lame souhaitée.

# UTILISATION DE L'ACCESSOIRE SPIRALIZER

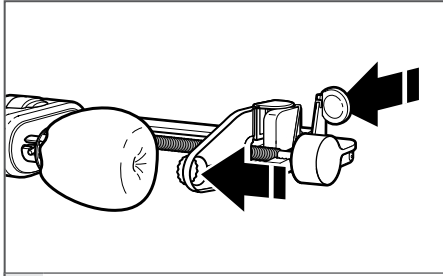

4

Tirer le levier de dégagement, puis pousser le porte-lame vers le batteur sur socle pour aligner le noyau-lame avec le centre du morceau d'aliment.

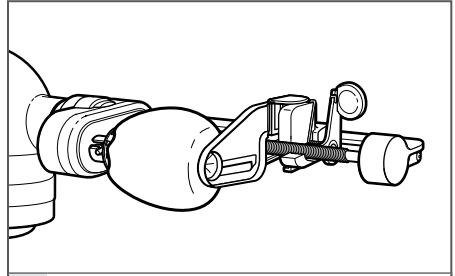

5

Presser le noyau-lame dans le morceau d'aliment pour plus de stabilité.

**IMPORTANT :** Une fois terminé, retirer le noyau-lame avant de retirer le morceau d'aliment.

## POUR OBTENIR DES INFORMATIONS DÉTAILLÉES SUR L'UTILISATION DE L'ACCESSOIRE SPIRALIZER

Visiter [KitchenAid.com/Quickstart](https://KitchenAid.com/Quickstart) pour des instructions supplémentaires avec vidéos, des recettes qui inspirent, et des conseils sur la façon d'utiliser l'accessoire Spiralizer.

# ENTRETIEN ET NETTOYAGE/ DÉPANNAGE

## NETTOYAGE DE L'ACCESSOIRE SPIRALIZER ET DE SES PIÈCES

**IMPORTANT :** Pour éviter des dommages, ne pas laver ou n'immerger jamais le corps principal de l'accessoire Spiralizer dans l'eau ou dans le lave-vaisselle. Les lames et pièces amovibles sont résistantes au lave-vaisselle dans le panier supérieur seulement.

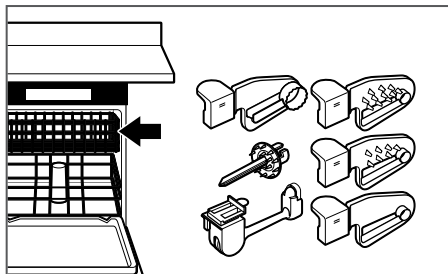

1

Après avoir utilisé l'accessoire Spiralizer, retirer toutes les lames et pièces. Laver les lames et les pièces à la main avec un chiffon doux, dans de l'eau chaude savonneuse; ou, les laver au lave-vaisselle dans le panier supérieur.

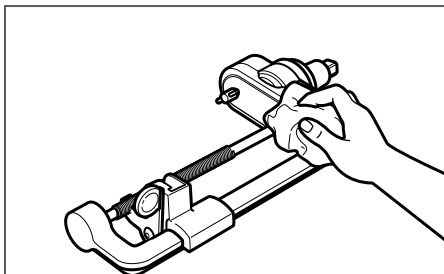

2

Nettoyer le corps principal de l'accessoire Spiralizer à la main seulement. Laver avec un linge doux et humide. Sécher soigneusement avec un chiffon doux et sec. Ne pas laver au lave-vaisselle. Ne pas immerger dans l'eau.

**REMARQUE :** Après le lavage, conserver l'accessoire Spiralizer et toutes les pièces dans le boîtier de rangement fourni. S'assurer de les garder hors de portée des enfants.

## DÉPANNAGE

**Si le batteur sur socle fonctionne mal ou ne fonctionne pas lors de l'utilisation de l'accessoire Spiralizer, vérifier ce qui suit :**

- Les suggestions de préparation dans le tableau "Lames de l'accessoire Spiralizer" ont-elles été suivies?
- La lame recommandée a-t-elle été choisie pour le type d'aliment à spiraler?
- Le batteur sur socle est-il branché? Se référer au guide d'utilisation fourni avec le batteur sur socle pour trouver des solutions possibles.

- Le fusible du circuit alimentant le batteur sur socle est-il en bon état? Se référer au guide d'utilisation fourni avec le batteur sur socle pour trouver des solutions possibles.

Si le problème n'est pas attribuable à l'une des raisons indiquées ci-dessus, voir "Obtenir un service de dépannage" dans la section "Garantie".

Ne pas retourner l'accessoire Spiralizer ou le batteur sur socle au détaillant car celui-ci n'assure aucun service après-vente.



# GARANTIE

## GARANTIE ET DÉPANNAGE DE L'ACCESSOIRE SPIRALIZER KITCHENAID® POUR LES 50 ÉTATS DES ÉTATS-UNIS, LE DISTRICT FÉDÉRAL DE COLUMBIA, PORTO RICO ET LE CANADA

La présente garantie couvre l'acheteur et les propriétaires suivants du l'accessoire Spiralizer lorsqu'il est utilisé dans les 50 États des États-Unis, le district fédéral de Columbia, à Porto Rico et au Canada.

<b>Durée de la garantie :</b>	Garantie complète d'un an à compter de la date d'achat.
<b>KitchenAid prendra en charge les éléments suivants à votre choix :</b> 	KitchenAid prendra en charge les éléments suivants à votre choix : Remplacement sans difficulté du l'accessoire Spiralizer. Voir la page suivante pour plus de détails concernant la procédure à suivre pour <b>1-800-541-6390</b> du Centre eXpérience clientèle. OU Les frais de pièces de rechange et de main-d'œuvre pour corriger les vices de matériaux et de fabrication. Le service doit être fourni par un centre de dépannage agréé KitchenAid.
<b>KitchenAid ne paiera pas pour :</b>	<b>A.</b> Les réparations lorsque le l'accessoire Spiralizer est utilisé à des fins autres qu'un usage domestique unifamilial normal. <b>B.</b> Les dommages causés par : accident, altération, mésusage ou abus. <b>C.</b> Tout frais d'expédition ou de manutention pour livrer le l'accessoire Spiralizer à un centre de dépannage agréé. <b>D.</b> Le pièces de rechange ou frais de main d'œuvre pour le l'accessoire Spiralizer lorsqu'il est utilisé à l'extérieur des 50 États des États-Unis, du district fédéral de Columbia, de Porto Rico et du Canada.
<b>CLAUSE D'EXONÉRATION DE RESPONSABILITÉ AU TITRE DES GARANTIES IMPLICITES; LIMITATION DES RECOURS</b> LES GARANTIES IMPLICITES, Y COMPRIS DANS LA MESURE APPLICABLE LES GARANTIES DE QUALITÉ MARCHANDE OU D'APTITUDE À UN USAGE PARTICULIER, SONT EXCLUES DANS LA MESURE AUTORISÉES PAR LA LOI. TOUTE GARANTIE IMPLICITE POUVANT ÊTRE IMPOSÉE PAR LA LOI EST LIMITÉE À UN AN, OU À LA PLUS COURTE PÉRIODE AUTORISÉE PAR LA LOI. CERTAINES JURIDICTIONS NE PERMETTENT PAS LA LIMITATION DE LA DURÉE DE VALIDITÉ DES GARANTIES IMPLICITES DE QUALITÉ MARCHANDE OU D'APTITUDE À UN USAGE PARTICULIER; PAR CONSÉQUENT LES LIMITATIONS OU EXCLUSIONS STIPULÉES DANS LES PRÉSENTES PEUVENT NE PAS VOUS ÊTRE APPLICABLES. SI CE PRODUIT NE FONCTIONNE PAS TEL QUE GARANTI, LE SEUL ET UNIQUE RECOURS DU CLIENT CONSISTE À EN OBTENIR LA RÉPARATION OU LE REMPLACEMENT CONFORMÉMENT AUX TERMES DE LA PRÉSENTE GARANTIE LIMITÉE. KITCHENAID ET KITCHENAID CANADA DÉCLINENT TOUTE RESPONSABILITÉ AU TITRE DES DOMMAGES FORTUITS OU INDIRECTS. Cette garantie vous confère des droits juridiques spécifiques et vous pouvez également jouir d'autres droits qui peuvent varier d'un État à l'autre ou d'une province à l'autre.	

# GARANTIE

## GARANTIE DE REMPLACEMENT SANS DIFFICULTÉ – 50 ÉTATS DES ÉTATS-UNIS, DISTRICT FÉDÉRAL DE COLUMBIA ET PORTO RICO

---

Nous sommes tellement certains que la qualité de nos produits satisfait aux normes exigeantes de KitchenAid que si l'accessoire Spiralizer cesse de fonctionner au cours de la première année suivant son acquisition, KitchenAid livrera gratuitement à votre porte un appareil de remplacement identique ou comparable et prendra les dispositions nécessaires pour que l'accessoire Spiralizer d'origine nous soit retourné. L'appareil de remplacement sera également couvert par notre garantie limitée d'un an.

Si l'accessoire Spiralizer cesse de fonctionner durant la première année suivant son

acquisition, il vous suffit d'appeler notre Centre d'eXpérience à la clientèle au **1-800-541-6390**, du lundi au vendredi. Veuillez avoir votre reçu de vente à portée de main au moment de votre appel. Une preuve d'achat est indispensable pour que votre réclamation puisse être traitée. Fournissez votre adresse de livraison complète au représentant. (Pas de boîte postale)

Après avoir reçu l'accessoire Spiralizer de rechange, utiliser le carton, les matériaux d'emballage et l'étiquette d'expédition prépayée pour emballer l'accessoire Spiralizer d'origine et la renvoyer à KitchenAid.

## GARANTIE DE REMPLACEMENT SANS DIFFICULTÉ – CANADA

---

Nous sommes tellement certains que la qualité de nos produits satisfait aux normes exigeantes de la marque KitchenAid que si l'accessoire Spiralizer cesse de fonctionner au cours de la première année suivant son acquisition, KitchenAid Canada remplacera l'accessoire Spiralizer par un appareil de remplacement identique ou comparable. L'appareil de remplacement sera également couvert par notre garantie limitée d'un an.

Si l'accessoire Spiralizer cesse de fonctionner durant la première année suivant son acquisition, il vous suffit d'appeler notre

Centre d'eXpérience à la clientèle au **1-800-807-6777**, du lundi au vendredi. Veuillez avoir votre reçu de vente à portée de main au moment de votre appel. Une preuve d'achat est indispensable pour que votre réclamation puisse être traitée. Fournissez votre adresse de livraison complète au représentant.

Après avoir reçu l'accessoire Spiralizer de rechange, utiliser le carton, les matériaux d'emballage et l'étiquette d'expédition prépayée pour emballer l'accessoire Spiralizer d'origine et la renvoyer à KitchenAid.

## OBTENIR UN DÉPANNAGE UNE FOIS LA GARANTIE EXPIRÉE OU COMMANDER DES ACCESSOIRES ET PIÈCES DE RECHANGE

---

### Aux États-Unis et à Porto Rico :

our des informations sur le service de dépannage ou pour commander des accessoires ou des pièces de rechange, composer le numéro sans frais **1-800-541-6390** ou écrire à :

Customer eXperience Center,  
KitchenAid Small Appliances,  
P.O. Box 218, St. Joseph, MI 49085-0218

### En dehors des États-Unis et de Porto Rico :

Consulter le revendeur KitchenAid local ou le détaillant auprès de l'accessoire Spiralizer a été acheté pour connaître la marche à suivre en cas d'intervention de dépannage nécessaire.

**Pour des informations concernant toute intervention de dépannage au Canada:**  
**1-800-807-6777.**

**Pour des informations concernant toute intervention de dépannage au Mexique:**  
**01-800-0022-767.**

# PIEZAS Y CARACTERÍSTICAS

## PIEZAS Y ACCESORIOS

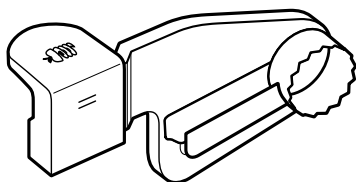

Hoja de corte en espiral con centro grande

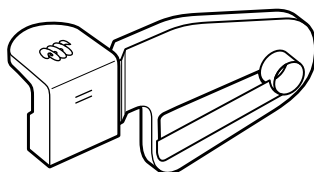

Hoja de corte en espiral con centro pequeño

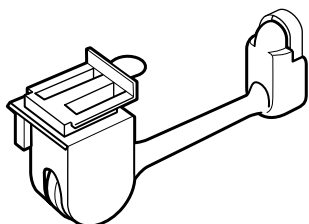

Hoja para pelar

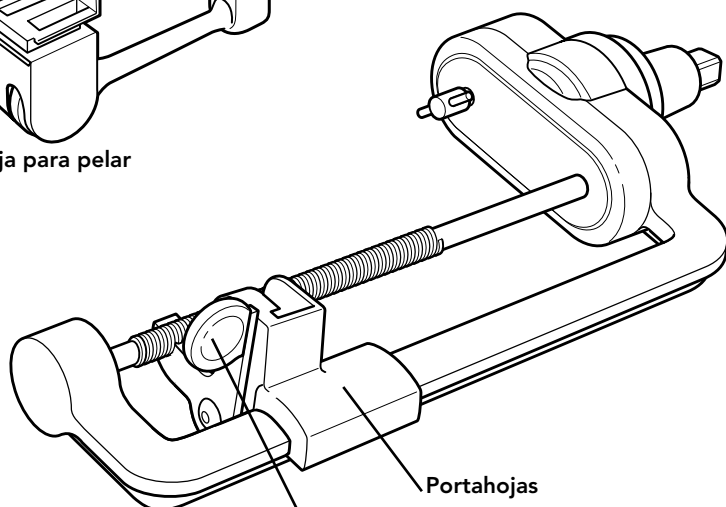

Cuerpo principal del aditamento

Portahojas

Palanca de liberación

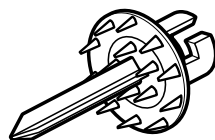

Espetón para frutas y verduras

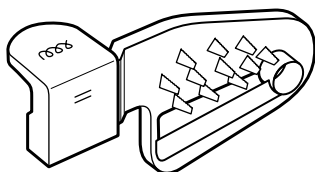

Hoja para corte en espiral fino

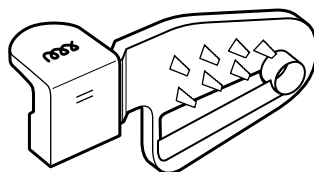

Hoja para corte en espiral mediano

**NOTA:** Guarde el aditamento para corte en espiral y todos los accesorios en la caja de almacenamiento que se proporciona. Asegúrese de conservarla fuera del alcance de niños pequeños.

# SEGURIDAD DEL ADITAMENTO PARA CORTE EN ESPIRAL

Advertencias de la Proposición 65 del estado de California:

**ADVERTENCIA:** Este producto contiene una o más sustancias químicas identificadas por el estado de California como causantes de cáncer.

**ADVERTENCIA:** Este producto contiene una o más sustancias químicas identificadas por el estado de California como causantes de defectos congénitos o algún otro tipo de daños en la función reproductora.

## SALVAGUARDIAS IMPORTANTES

Al utilizar aparatos eléctricos, se deben seguir las precauciones básicas de seguridad, entre las que se incluyen las siguientes:

1. Lea todas las instrucciones.
2. Para protegerse contra el riesgo de choque eléctrico, no ponga la batidora con base en agua ni en ningún otro líquido.
3. Asegúrese de poner en OFF (Apagar) la batidora con base (y separar el aditamento para corte en espiral con hojas para pelar, quitar centros y rebanar de la batidora con base) después de cada uso del aditamento para corte en espiral y antes de la limpieza. Asegúrese de que el motor se detenga por completo antes de desensamblar el producto.
4. Mantenga las manos, los utensilios y otros objetos lejos del accesorio aditamento para corte en espiral con hojas para pelar, quitar centros y rebanar, el espetón o las piezas móviles mientras esté en funcionamiento; así reducirá el riesgo de lesiones personales severas o daños al aditamento para corte en espiral.
5. Nunca introduzca nada con las manos. Utilice siempre el espetón que se proporciona.
6. Si se atascan alimentos en cualquier hoja o en el espetón, apague el motor y desarme el aditamento para corte en espiral para retirar los restos de alimentos.
7. Evite tocar las piezas que estén en movimiento.
8. El uso de aditamentos no recomendados o no vendidos por KitchenAid puede provocar un incendio, choque eléctrico o lesiones.
9. No lo use al aire libre.
10. Es necesario supervisar cuidadosamente a los niños cuando usen cualquier aparato o cuando éste se use cerca de ellos.
11. No use el aparato si se dañó el mecanismo de accionamiento o alguna pieza giratoria. Devuelva el aparato al lugar de servicio técnico autorizado más cercano para su inspección, reparación o ajuste eléctrico o mecánico.
12. No deje que el cable de la batidora con base cuelgue del borde de la mesa o del mostrador.
13. Las cuchillas son filosas. Manipule las hojas con cuidado cuando las inserta o las retira.
14. No retire los alimentos hasta que la batidora con base esté apagada y el espetón se detenga.
15. Para evitar dañar el conjunto de engranajes, no sumerja el conjunto principal del aditamento para corte en espiral en agua ni en otros líquidos.

## GUARDE ESTAS INSTRUCCIONES

# USO DEL ADITAMENTO PARA CORTE EN ESPIRAL

## TABLA DE HOJAS DEL ADITAMENTO PARA CORTE EN ESPIRAL

**NOTA:** Corte y retire los extremos de los alimentos para asegurarse de que los artículos entren correctamente en el aditamento para corte en espiral y para crear superficies planas para mejores resultados al cortar en espiral, rebanar y quitar centros. Los alimentos deben tener entre 1,5 y 3,75 pulg. (entre 3,81 y 9,53 cm) de diámetro y no más de 5,5 pulg. (13,97 cm) de longitud. Este paso también asegura la ubicación correcta sobre el espetón para frutas y verduras.

Al empezar a cortar, comience con la velocidad "Stir" (Revolver) y, después, ajuste a la velocidad recomendada para la hoja que se enumera en la tabla a continuación.

ICONO	USE ESTAS PIEZAS	CON ESTAS PIEZAS	ALIMENTOS SUGERIDOS	VELOCIDAD
	<b>HOJA PARA CORTE EN ESPIRAL FINO</b> 	<b>ESPETÓN PARA FRUTAS Y VERDURAS</b> <b>y</b> <b>HOJA PARA PELAR OPCIONAL</b>	CALABACÍN BATATA REMOLACHA	4
	<b>HOJA PARA CORTE EN ESPIRAL MEDIANO</b> 		CALABACÍN BATATA PATATA	6
	<b>HOJA DE CORTE EN ESPIRAL CON CENTRO GRANDE</b> 			MANZANA PERA
	<b>HOJA DE CORTE EN ESPIRAL CON CENTRO PEQUEÑO</b> 		CALABACÍN REMOLACHA	4
	<b>HOJA PARA PELAR</b> 	<b>ESPETÓN PARA FRUTAS Y VERDURAS</b> 	PATATA MANZANA	4

ESPAÑOL

Visite [KitchenAid.com/Quickstart](https://KitchenAid.com/Quickstart) para ver instrucciones adicionales con videos, recetas inspiradoras y consejos sobre cómo usar el aditamento para corte en espiral.

# USO DEL ADITAMENTO PARA CORTE EN ESPIRAL

## CÓMO INSTALAR EL ADITAMENTO PARA CORTE EN ESPIRAL EN LA BATIDORA CON BASE



Para las batidoras con base con una cubierta de receptáculo para aditamento con bisagra: Levántela para abrirla.

- 1 Para las batidoras con base con una cubierta de receptáculo para aditamento desmontable: Gire la perilla del aditamento en el sentido contrario a las agujas del reloj para quitar la cubierta del receptáculo para aditamentos.

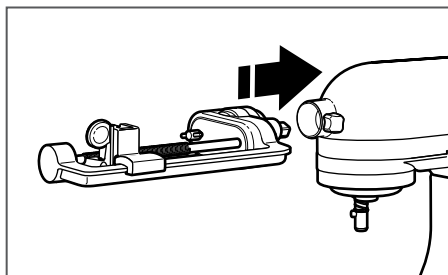

Inserte la cavidad del eje del aditamento para corte en espiral en el receptáculo del aditamento, asegurándose de que el eje del motor encaje en la cavidad cuadrada del receptáculo. Gire el aditamento para corte en espiral hacia delante y hacia atrás si es necesario. La chaveta de la cavidad del eje se deslizará por completo en la muesca del borde del receptáculo cuando esté en la posición correcta.

2

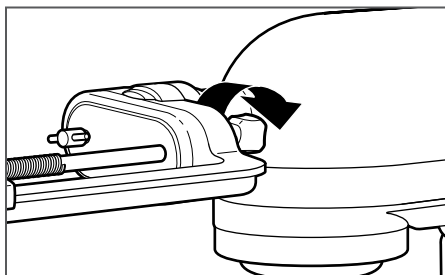

Apriete la perilla de ajuste hasta que el aditamento para corte en espiral esté completamente fijo en la batidora. Visite [KitchenAid.com/Quickstart](https://www.kitchenaid.com/Quickstart) para ver información detallada sobre cómo usar las distintas hojas y funciones de la cortadora en espiral.

3

# USO DEL ADITAMENTO PARA CORTE EN ESPIRAL

## PREPARACIÓN PARA PROCESAR

**IMPORTANTE:** ToPara preparar los alimentos antes de cortar en espiral, lávelos, retire los cabos, corte con cuidado para retirar los extremos y retire cualquier mancha, si corresponde.

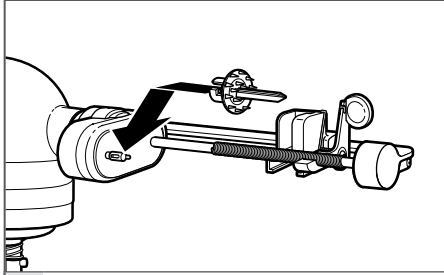

1

Para instalar el espetón para frutas y verduras deslícelo sobre el montaje del espetón y gire en sentido antihorario hasta que haga clic al instalarse en su lugar.

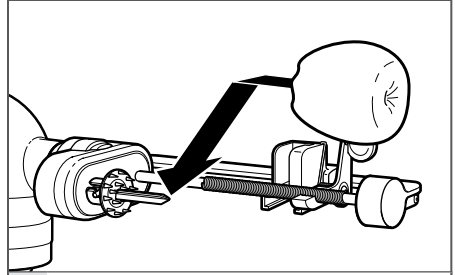

2

Coloque un tazón o un plato debajo del aditamento para corte en espiral y, después, fije el alimento en el espetón para frutas y verduras.

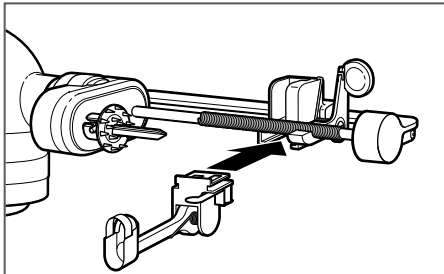

**OPCIONAL:** If Si usa el pelador, instálelo deslizándolo dentro de la base del portahojas hasta que haga clic al instalarse en su lugar.

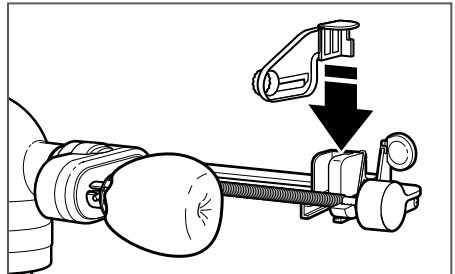

3

Instale la hoja deseada.

ESPAÑOL

# USO DEL ADITAMENTO PARA CORTE EN ESPIRAL

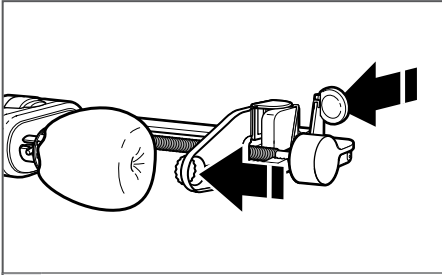

- 4** Rire de la palanca de liberación y, después, empuje el portahojas hacia la batidora con base para alinear el centro de la hoja con el centro del alimento.

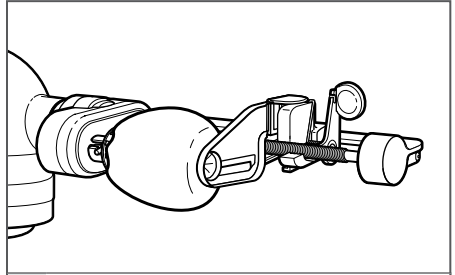

- 5** Presione el centro de la hoja dentro del alimento para mejorar la estabilidad.  
**IMPORTANTE:** Al finalizar, retire la hoja antes de retirar el alimento.

## PARA INFORMACIÓN DETALLADA SOBRE EL USO DEL ADITAMENTO PARA CORTE EN ESPIRAL

Visite [KitchenAid.com/Quickstart](https://KitchenAid.com/Quickstart) para ver instrucciones adicionales con videos, recetas inspiradoras y consejos sobre cómo usar el aditamento para corte en espiral.



# CUIDADO Y LIMPIEZA/ SOLUCIÓN DE PROBLEMAS

## LIMPIEZA DEL ADITAMENTO PARA CORTE EN ESPIRAL Y LOS ACCESORIOS

**IMPORTANTE:** Para evitar daños, nunca lave ni sumerja el cuerpo principal del aditamento para corte en espiral en agua ni lo coloque en la lavavajillas. Las hojas extraíbles y los accesorios se pueden colocar en la lavavajillas, únicamente en el estante superior.

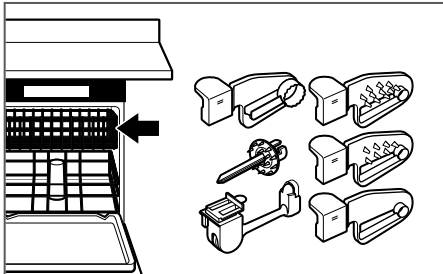

- 1** Después de usar el aditamento para corte en espiral, retire todas las hojas y los accesorios. Lave las hojas y las piezas de los accesorios a mano con un paño suave, en agua jabonosa o en el estante superior de la lavavajillas.

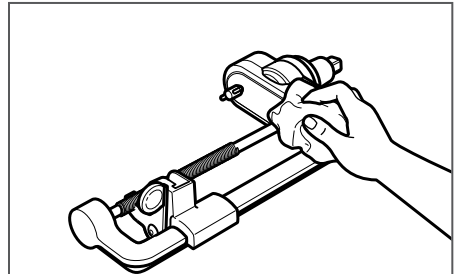

- 2** Limpie el cuerpo principal del aditamento para corte en espiral a mano únicamente. Lave con un paño suave húmedo. Seque meticulosamente con un paño suave seco. No lave en la lavavajillas. No la sumerja en el agua.

**NOTA:** Después de lavar, guarde el aditamento para corte en espiral y todos los accesorios en la caja de almacenamiento que se proporciona. Asegúrese de conservarla fuera del alcance de niños pequeños.

## SOLUCIÓN DE PROBLEMAS

**Si su batidora con base falla o no funciona mientras se utiliza el aditamento para corte en espiral, revise lo siguiente:**

- ¿Siguió las sugerencias para la preparación que se presentan en la tabla de "hojas del aditamento para corte en espiral"?
- ¿Seleccionó una hoja recomendada para el tipo de alimento que cortará en espiral?
- ¿Está enchufada la batidora con base? Consulte el manual de "Instrucciones" que vino con la batidora con base para buscar soluciones posibles.

- ¿Está funcionando adecuadamente el fusible del circuito que va a la batidora con base? Consulte el manual de "Instrucciones" que vino con la batidora con base para buscar soluciones posibles.

Si el problema no se debe a lo mencionado anteriormente, consulte la sección "Cómo obtener servicio técnico" en la "Garantía".

No devuelva el aditamento para corte en espiral ni la batidora con base a la tienda, ellos no brindan servicio técnico.

# GARANTÍA

## GARANTÍA DEL ADITAMENTO PARA CORTE EN ESPIRAL KITCHENAID® PARA LOS 50 ESTADOS DE ESTADOS UNIDOS, EL DISTRITO DE COLUMBIA, PUERTO RICO Y CANADÁ

Esta garantía se extiende al comprador y a cualquier propietario subsiguiente para el aditamento para corte en espiral usadas en los cincuenta estados de Estados Unidos, el Distrito de Columbia, Puerto Rico y Canadá.

<b>Duración de la garantía:</b>	Un año de garantía completa a partir de la fecha de compra.
<b>KitchenAid pagará por lo siguiente, a su elección:</b>	 <p>Reemplazo sin dificultades de su aditamento para corte en espiral. Consulte la siguiente página para obtener detalles acerca de cómo obtener el servicio o llame al Centro para la eXperiencia del cliente, sin cargo, al <b>1-800-541-6390</b>. O BIEN Los costos de las piezas de repuesto y del trabajo de reparación para corregir los defectos en los materiales y la mano de obra. El servicio deberá ser provisto por un Centro de servicio autorizado por KitchenAid.</p>
<b>KitchenAid no pagará por:</b>	<ul style="list-style-type: none"><li>A. Reparaciones cuando su aditamento para corte en espiral se use para fines ajenos al uso doméstico normal de una familia.</li><li>B. Daños causados por accidente, alteración, uso indebido o abuso.</li><li>C. Cualquier gasto de envío o manejo para llevar el aditamento para corte en espiral a un centro de servicio autorizado.</li><li>D. Piezas de repuesto o costos de mano de obra para aditamento para corte en espiral operados fuera de los cincuenta estados de Estados Unidos y Distrito de Columbia, Puerto Rico y Canadá.</li></ul>
<b>EXCLUSIÓN DE GARANTÍAS IMPLÍCITAS; LIMITACIÓN DE RECURSOS</b>	
<p>LAS GARANTÍAS IMPLÍCITAS, INCLUYENDO EN LA MEDIDA QUE CORRESPONDA LAS GARANTÍAS DE COMERCIABILIDAD O DE CAPACIDAD PARA UN PROPÓSITO PARTICULAR, SON EXCLUIDAS EN LA MEDIDA EN QUE SEA LEGALMENTE PERMISIBLE. TODA GARANTÍA QUE SEA IMPUESTA POR LEY SERÁ LIMITADA A UN AÑO O AL PERÍODO MÁS CORTO PERMITIDO POR LEY. ALGUNOS ESTADOS Y PROVINCIAS NO PERMITEN LAS LIMITACIONES O EXCLUSIONES ACERCA DE CUÁNTO DEBE DURAR UNA GARANTÍA IMPLÍCITA DE COMERCIABILIDAD O CAPACIDAD, DE MODO QUE LAS LIMITACIONES O EXCLUSIONES ARRIBA MENCIONADAS PUEDEN NO APLICARSE EN SU CASO.</p> <p>SI ESTE PRODUCTO NO FUNCIONA COMO LO INDICA LA GARANTÍA, EL ÚNICO Y EXCLUSIVO RECURSO DEL CLIENTE SERÁ EL DE REPARARLO O REEMPLAZARLO SEGÚN LOS TÉRMINOS DE ESTA GARANTÍA LIMITADA. KITCHENAID Y KITCHENAID CANADA NO SE RESPONSABILIZARÁN POR DAÑOS INCIDENTALES O CONSECUENTES. Esta garantía le otorga derechos legales específicos, y es posible que usted tenga también otros derechos, los cuales varían de un estado a otro o de una provincia a otra.</p>	

# GARANTÍA

## GARANTÍA DE REEMPLAZO SIN DIFICULTADES – EN LOS CINCUENTA ESTADOS DE ESTADOS UNIDOS, EL DISTRITO DE COLUMBIA Y PUERTO RICO

---

Confiamos tanto en que la calidad de nuestros productos cumple con las exigentes normas de KitchenAid que, si el aditamento para aditamento corte en espiral presentara alguna falla durante el primer año de compra, KitchenAid se encargará de entregar un reemplazo idéntico o comparable a su domicilio sin cargo y arreglará la devolución del aditamento para corte en espiral original a nosotros. La unidad de reemplazo estará también cubierta por nuestra garantía limitada de un año.

Si el aditamento para corte en espiral fallara durante el primer año de compra, simplemente

llame a nuestro Centro para la eXperiencia del cliente al **1-800-541-6390**, de lunes a viernes. Tenga a mano el recibo de compra original cuando llame. Se requerirá el comprobante de compra para iniciar un proceso de reclamo. Proporcione al asesor su dirección de envío completa. (No proporcionar números de apartados postales)

Cuando usted reciba el aditamento para corte en espiral de reemplazo, use la caja y los materiales de empaque y la etiqueta de envío prepagado para empacar el aditamento para corte en espiral original y envíela a KitchenAid.

## GARANTÍA DE REEMPLAZO SIN DIFICULTADES – EN CANADÁ

---

Confiamos tanto en que la calidad de nuestros productos cumple con las exigentes normas de KitchenAid que, si el aditamento para corte en espiral presentara alguna falla durante el primer año de compra, KitchenAid Canada reemplazará el aditamento para corte en espiral con uno idéntico o similar. La unidad de reemplazo estará también cubierta por nuestra garantía limitada de un año.

Si el aditamento para corte en espiral fallara durante el primer año de compra, simplemente llame a nuestro Centro para la eXperiencia del

cliente al **1-800-807-6777**, de lunes a viernes. Tenga a mano el recibo de compra original cuando llame. Se requerirá el comprobante de compra para iniciar un proceso de reclamo. Proporcione al asesor su dirección de envío completa.

Cuando usted reciba el aditamento para corte en espiral de reemplazo, use la caja y los materiales de empaque y la etiqueta de envío prepagado para empacar el aditamento para corte en espiral original y envíela a KitchenAid.

## CÓMO OBTENER SERVICIO TÉCNICO DESPUÉS DE QUE EXPIRE LA GARANTÍA O CÓMO PEDIR ACCESORIOS Y PIEZAS DE REPUESTO

---

### En los Estados Unidos y Puerto Rico:

Para obtener información acerca del servicio técnico o para pedir accesorios o piezas de repuesto, llame sin costo al **1-800-541-6390** o escriba a:

Centro para la eXperiencia del cliente,  
KitchenAid Small Appliances,  
P.O. Box 218, St. Joseph, MI 49085-0218

### Fuera de los Estados Unidos y Puerto Rico:

Consulte a su distribuidor local de KitchenAid o a la tienda donde compró el aditamento para corte en espiral para obtener información sobre el servicio técnico.

### Para obtener información acerca del servicio en Canadá:

Llame sin costo al **1-800-807-6777**.

### Para obtener información acerca del servicio en México:

Llame sin costo al **01-800-0022-767**.

DISCOVER MORE. DÉCOUVREZ PLUS. DESCUBRA MÁS.  
KITCHENAID.COM/QUICKSTART



PRODUCT QUESTIONS OR RETURNS  
QUESTIONS SUR LE PRODUIT OU LES RETOURS  
PREGUNTAS SOBRE EL PRODUCTO O DEVOLUCIONES

USA: 1.800.541.6390 | KitchenAid.com  
CANADA: 1.800.807.6777 | KitchenAid.ca

**KitchenAid®**  
FOR THE WAY IT'S MADE.®



®/™ © 2015 KitchenAid. All rights reserved. The design of the Stand Mixer is a trademark in the U.S. and elsewhere. Used under license in Canada.

®/™ © 2015 KitchenAid. Tous droits réservés. La forme du batteur sur socle est une marque de commerce aux É.-U. et ailleurs. Utilisé sous licence au Canada.

®/™ © 2015 KitchenAid. Todos los derechos reservados. El diseño de la batidora con base es una marca registrada en EE.UU. y en otras partes. Usada en Canadá bajo licencia.