

KitchenAid®

KFC3516



PARTS AND FEATURES

PARTS AND ACCESSORIES

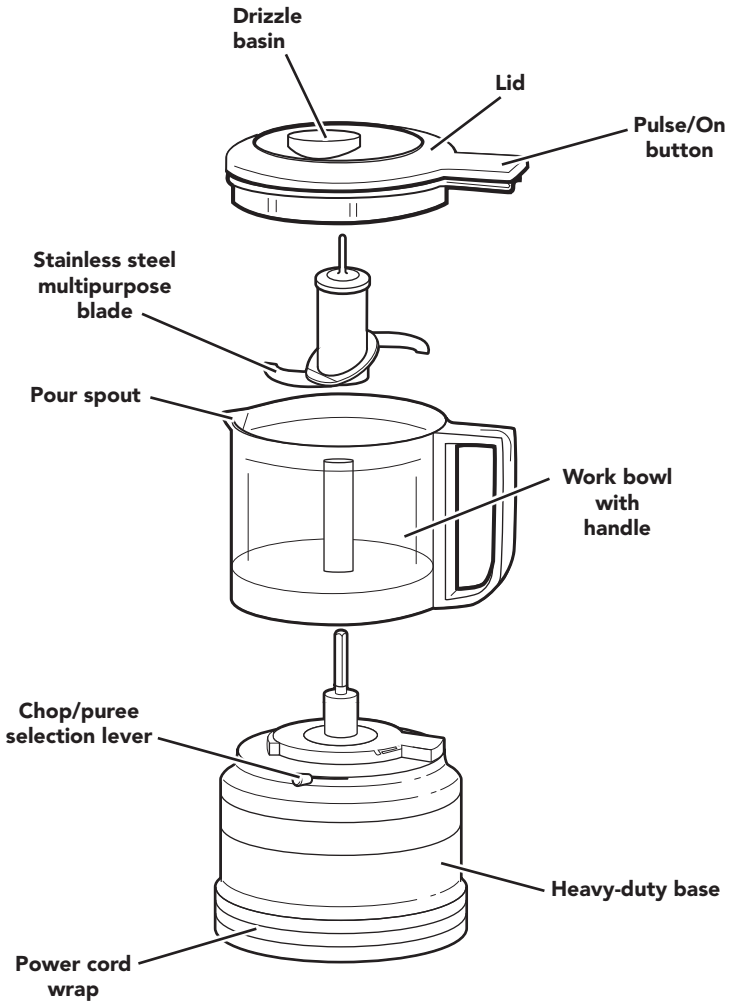

MINI FOOD PROCESSOR SAFETY

Your safety and the safety of others are very important.

We have provided many important safety messages in this manual and on your appliance. Always read and obey all safety messages.



This is the safety alert symbol.

This symbol alerts you to potential hazards that can kill or hurt you and others.

All safety messages will follow the safety alert symbol and either the word "DANGER" or "WARNING." These words mean:

! DANGER

You can be killed or seriously injured if you don't immediately follow instructions.

! WARNING

You can be killed or seriously injured if you don't follow instructions.

All safety messages will tell you what the potential hazard is, tell you how to reduce the chance of injury, and tell you what can happen if the instructions are not followed.

State of California Proposition 65 Warnings:

WARNING: This product contains one or more chemicals known to the State of California to cause cancer.

WARNING: This product contains one or more chemicals known to the State of California to cause birth defects or other reproductive harm.

IMPORTANT SAFEGUARDS

When using electrical appliances, basic safety precautions should always be followed, including the following:

1. Read all instructions.
2. To protect against risk of electrical shock do not put motor body, cord, or electrical plug of this Mini Food Processor in water or other liquid.
3. Close supervision is necessary when any appliance is used by or near children.
4. Unplug from outlet when not in use, before putting on or taking off parts, and before cleaning.
5. Avoid contacting moving parts.
6. Do not operate any appliance with a damaged cord or plug or after the appliance malfunctions, or is dropped or damaged in any manner. Return appliance to the nearest Authorized Service Facility for examination, repair or electrical or mechanical adjustment.
7. The use of attachments not recommended or sold by the manufacturer may cause fire, electric shock or injury.

MINI FOOD PROCESSOR SAFETY

8. Do not use outdoors.
9. Do not let cord hang over edge of table or counter.
10. Keep hands and utensils away from the cutting blade while chopping food to reduce the risk of severe injury to person or damage to the Mini Food Processor. A scraper may be used but only when the Mini Food Processor is not running.
11. Blade is sharp. Handle carefully.
12. To reduce the risk of injury, never place cutting blade on base without first putting bowl properly in place.
13. Be certain cover is securely locked in place before operating the Mini Food Processor.
14. Do not attempt to defeat the cover interlock mechanism.

SAVE THESE INSTRUCTIONS

This product is designed for household use only.

ELECTRICAL REQUIREMENTS

Volts: 120 V.A.C.

Hertz: 60 Hz

NOTE: This Mini Food Processor has a polarized plug (one blade is wider than the other). To reduce the risk of electrical shock, this plug will fit in a polarized outlet

only one way. If the plug does not fit fully in the outlet, reverse the plug. If it still does not fit, contact a qualified electrician. Do not modify the plug in any way.

A short power-supply cord is provided to reduce the risk resulting from becoming entangled in or tripping over a longer cord.

TROUBLESHOOTING

If your Mini Food Processor should malfunction or fail to operate, check the following:

1. Is the Mini Food Processor plugged in?
2. Make sure that the bowl and lid are properly aligned and locked in place.
3. Press the Pulse/On button with a rapid up and down motion, do not hold down continuously.
4. Unplug the Mini Food Processor, then plug it back into the outlet.

5. Is the fuse in the circuit to the Mini Food Processor in working order? If you have a circuit breaker box, be sure the circuit is closed.

If the problem is not due to one of the above items, see the "Warranty and service" section.

Do not return the Mini Food Processor to the retailer. Retailers do not provide service.

USING THE MINI FOOD PROCESSOR

CHOP AND PUREE RECOMMENDATIONS CHART

Use the Mini Food Processor to chop raw fruits and vegetables or nuts, and mince parsley, chives, or garlic for easy preparation in your favorite recipes. Purée cooked fruit or vegetables to make baby food, or to use as bases for soups or sauces. You can also make bread crumbs, or grind raw meat. Use the drizzle basin and pour spout to easily make mayonnaise or dressings.

NOTE: For best results, larger food items should be cut to approximately 1 inch cubes before processing. This step also allows processing of more food at a single time.

IMPORTANT: Do not process coffee beans or hard spices such as nutmeg, which may damage the Mini Food Processor.

SUGGESTED FOOD	PREPARE FOR PROCESSING	AMOUNT	SETTING
RAW FRUITS & VEGETABLES	Cut into 1 inch pieces	Up to 3 cups	Chop or Puree
COOKED FRUITS & VEGETABLES	Cut into 1 inch pieces	Up to 2.5 cups	Puree
LIQUIDS/ EMULSIONS (SUCH AS MAYONNAISE OR SALAD DRESSINGS)	Place dry ingredients, or thicker wet ingredients in work bowl; then, use the drizzle basin to add oils or liquids to the mixture during use.	Up to 1.5 cups	Puree
MEAT	Meat should be raw, and cut into 1 inch pieces for best processing results.	Up to 1/2 pound (227g) at one time.	Chop or Puree
HERBS & SPICES	Add herbs, and spices as they are; no preparation needed.	Up to 3 cups	Chop
BREAD, COOKIES, OR CRACKERS	Break bread, crackers, or cookies into pieces that fit into the bowl before processing.	Up to 3 cups	Chop
NUTS	Add nuts as they are; no preparation needed.	Up to 3 cups	Puree

TIP: For better consistency, or to achieve coarsely chopped results, use the Pulse operation.

Visit [KitchenAid.com/Quickstart](https://www.kitchenaid.com/Quickstart) for additional instructions with videos, inspiring recipes, and tips on how to use your Mini Food Processor.

USING THE MINI FOOD PROCESSOR

PREPARING THE MINI FOOD PROCESSOR FOR USE

! WARNING

Cut Hazard

Handle blades carefully.

Failure to do so can result in cuts.

Before first use

Before using the Mini Food Processor for the first time, wash the work bowl, lid, and blade in hot, soapy water. Work bowl, lid, and blade may also be washed in the top rack of a dishwasher.

For convenient storage, always reassemble the Mini Food Processor after cleaning.

DISASSEMBLING THE MINI FOOD PROCESSOR

Follow these instructions to disassemble the Mini Food Processor for cleaning and when removing ingredients from the work bowl.

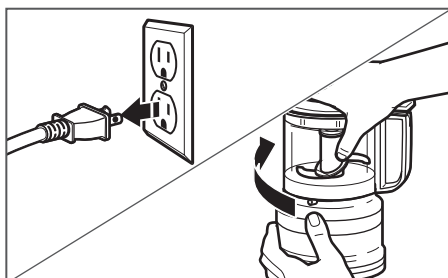

- 1** Be sure the Mini Food Processor is unplugged. Hold the lid as shown, and rotate it clockwise to unlock. Then, lift the lid off of the work bowl.

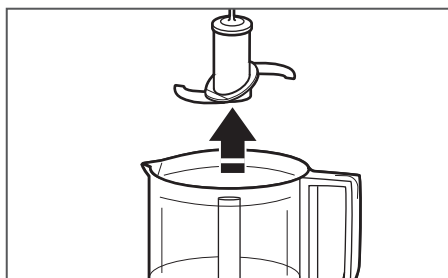

- 2** Pull the blade straight up to unlock and remove it from the work bowl.



- 3** Hold the base steady with one hand, and use the other hand to rotate the work bowl clockwise to unlock and lift it off of the base.

USING THE MINI FOOD PROCESSOR

ASSEMBLING AND RUNNING THE MINI FOOD PROCESSOR

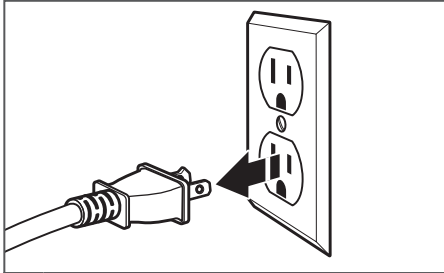

- 1** Be sure the Mini Food Processor is unplugged.

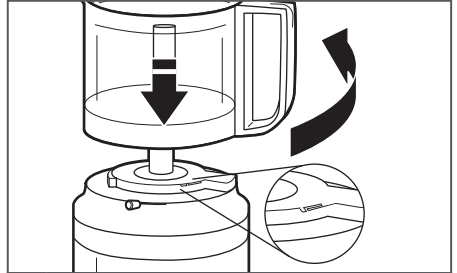

- 2** Start with the work bowl handle facing front on the base. Rotate the handle 90° counterclockwise to lock into place. When assembled properly, the handle will face the right side.

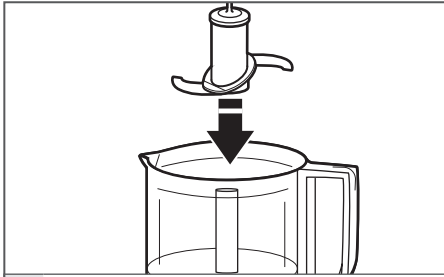

- 3** Fit the blade over the shaft in the center of the work bowl, rotate and press down until it locks into position.

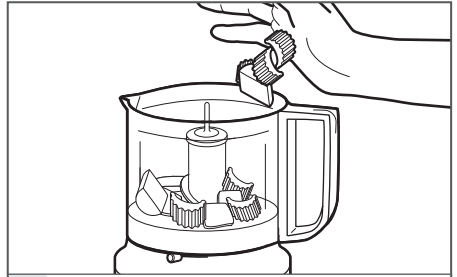

- 4** Place ingredients to be processed inside the work bowl. For uniform consistency of processed foods, cut fruits, vegetables, and meats into 1 inch pieces.

IMPORTANT: Do not process coffee beans or hard spices such as nutmeg, which may damage the Mini Food Processor.

USING THE MINI FOOD PROCESSOR

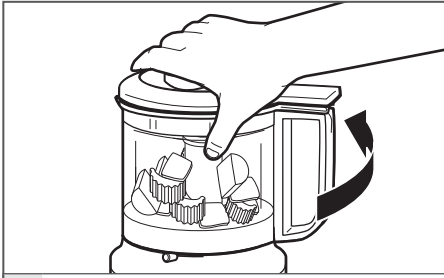

5

Place the lid on the work bowl with the lid handle facing front. Rotate the lid handle to the right. The lid will click when locked into place. Rotate the lid counterclockwise to lock into place.

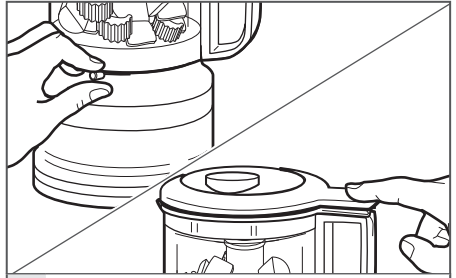

6

Slide the Chop/Puree lever to your desired setting. Press down on the PULSE/ON button to start the Mini Food Processor.

NOTE: The work bowl and lid must be locked into place for the Mini Food Processor to operate.

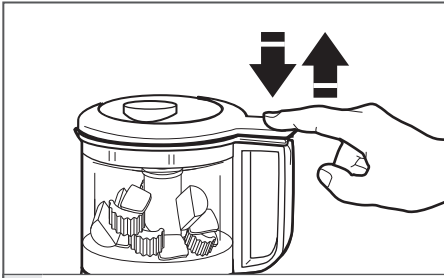

7

For a coarse chop, use a pulsing motion to rapidly press and release the PULSE/ON button until your desired results are achieved.

USING THE MINI FOOD PROCESSOR

USING THE DRIZZLE BASIN AND POUR SPOUT

Use the drizzle basin to conveniently add liquid ingredients while processing, to make dressings, mayonnaises, emulsions, sauces, and more. Use the pour spout for easier serving.

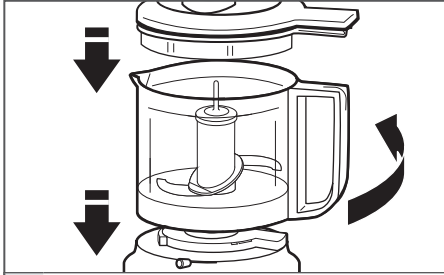

- 1** Place the lid on the work bowl with the lid handle facing front. Rotate the lid handle to the right. Rotate the lid counterclockwise to lock into place.

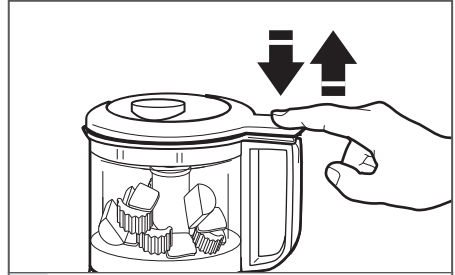

- 2** Press rapidly up and down on the handle PULSE/ON button to get your ingredients moving in the work bowl.

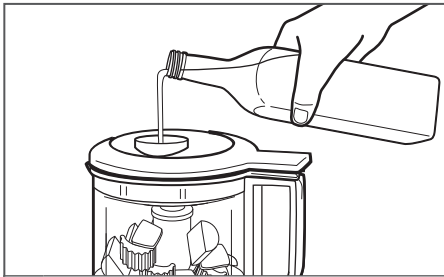

- 3** Slowly pour liquids, such as oil, into the drizzle basin. The liquid will be efficiently and thoroughly mixed into the ingredients as they spin inside the work bowl.

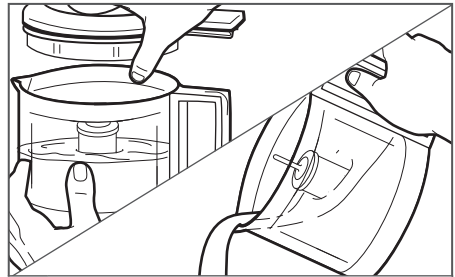

- 4** Once processing is complete, remove the lid to use the pour spout.

FOR DETAILED INFORMATION ON USING THE MINI FOOD PROCESSOR:

Visit kitchenaid.com/quickstart for additional instructions with videos, inspiring recipes, and tips on how to use your Mini Food Processor.

CARE AND CLEANING

⚠ WARNING

Cut Hazard
Handle blades carefully.
Failure to do so can result in cuts.

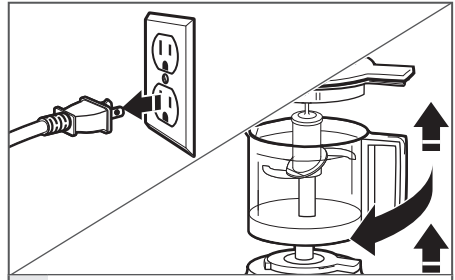

- 1** Unplug the Mini Food Processor. Remove the work bowl, lid, and blade.

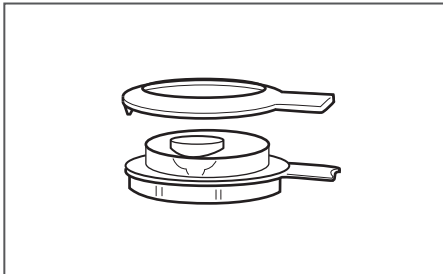

OPTIONAL: The lid ring can be removed for more detailed cleaning, if necessary.

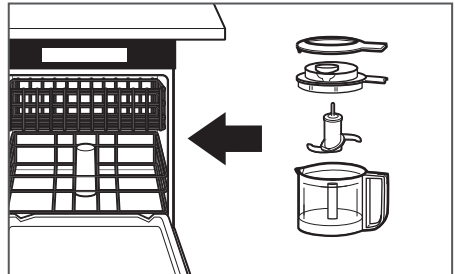

- 2** The work bowl, lid, lid ring and blade can be washed in the top dishwasher rack; or, wash all parts in hot, soapy water. Rinse and dry.

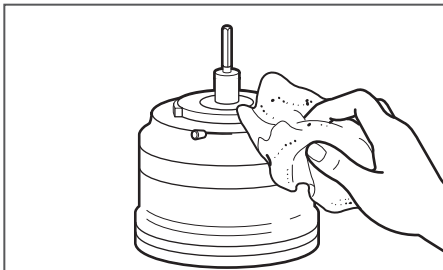

- 3** Wipe the base clean with a damp cloth. Do not use abrasive cleaners. Do not immerse the base in water.

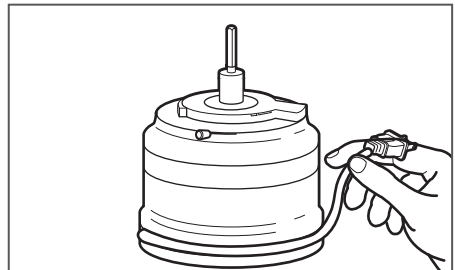

- 4** Wrap the cord counterclockwise around the base for easy storage.

NOTE: For convenient storage, always reassemble the Mini Food Processor after cleaning.

FOR DETAILED INFORMATION ON CLEANING THE MINI FOOD PROCESSOR:

Visit kitchenaid.com/quickstart for additional instructions with videos, inspiring recipes, and tips on how to use your Mini Food Processor.

WARRANTY AND SERVICE

KITCHENAID® MINI FOOD PROCESSOR WARRANTY FOR THE 50 UNITED STATES, THE DISTRICT OF COLUMBIA, PUERTO RICO, AND CANADA

This warranty extends to the purchaser and any succeeding owner for Mini Food Processors operated in the 50 United States, the District of Columbia, Puerto Rico, and Canada.

Length of Warranty:	One Year Full Warranty from date of purchase.
KitchenAid Will Pay for Your Choice of: 	Hassle-Free Replacement of your Mini Food Processor. See the next page for details on how to arrange for service, or call the Customer eXperience Center toll-free at 1-800-541-6390 . OR The replacement parts and repair labor costs to correct defects in materials and workmanship. Service must be provided by an Authorized KitchenAid Service Center.
KitchenAid Will Not Pay for:	<ul style="list-style-type: none"> A. Repairs when your Mini Food Processor is used in other than normal single family home use. B. Damage resulting from accident, alteration, misuse or abuse. C. Any shipping or handling costs to deliver your Mini Food Processor to an Authorized Service Center. D. Replacement parts or repair labor costs for Mini Food Processors operated outside the 50 United States, District of Columbia, Puerto Rico, and Canada.
<p>DISCLAIMER OF IMPLIED WARRANTIES; LIMITATION OF REMEDIES</p> <p>IMPLIED WARRANTIES, INCLUDING TO THE EXTENT APPLICABLE WARRANTIES OF MERCHANTABILITY OR FITNESS FOR A PARTICULAR PURPOSE, ARE EXCLUDED TO THE EXTENT LEGALLY PERMISSIBLE. ANY IMPLIED WARRANTIES THAT MAY BE IMPOSED BY LAW ARE LIMITED TO ONE YEAR, OR THE SHORTEST PERIOD ALLOWED BY LAW. SOME STATES AND PROVINCES DO NOT ALLOW LIMITATIONS OR EXCLUSIONS ON HOW LONG AN IMPLIED WARRANTY OF MERCHANTABILITY OR FITNESS LASTS, SO THE ABOVE LIMITATIONS OR EXCLUSIONS MAY NOT APPLY TO YOU.</p> <p>IF THIS PRODUCT FAILS TO WORK AS WARRANTED, CUSTOMER'S SOLE AND EXCLUSIVE REMEDY SHALL BE REPAIR OR REPLACEMENT ACCORDING TO THE TERMS OF THIS LIMITED WARRANTY. KITCHENAID AND KITCHENAID CANADA DO NOT ASSUME ANY RESPONSIBILITY FOR INCIDENTAL OR CONSEQUENTIAL DAMAGES. This warranty gives you specific legal rights and you may also have other rights which vary from state to state or province to province.</p>	

WARRANTY AND SERVICE

HASSLE-FREE REPLACEMENT WARRANTY – 50 UNITED STATES, DISTRICT OF COLUMBIA, AND PUERTO RICO

We're so confident the quality of our products meets the exacting standards of KitchenAid that, if your Mini Food Processor should fail within the first year of ownership, KitchenAid will arrange to deliver an identical or comparable replacement to your door free of charge and arrange to have your original Mini Food Processor returned to us. Your replacement unit will also be covered by our one year limited warranty.

If your Mini Food Processor should fail within the first year of ownership, simply

call our toll-free Customer eXperience Center at **1-800-541-6390** Monday through Friday. Please have your original sales receipt available when you call. Proof of purchase will be required to initiate the claim. Give the consultant your complete shipping address. (No P.O. Box numbers, please.)

When you receive your replacement Mini Food Processor, use the carton, packing materials, and prepaid shipping label to pack up your original Mini Food Processor and send it back to KitchenAid.

HASSLE-FREE REPLACEMENT WARRANTY – CANADA

We're so confident the quality of our products meets the exacting standards of the KitchenAid brand that, if your Mini Food Processor should fail within the first year of ownership, we will replace your Mini Food Processor with an identical or comparable replacement. Your replacement unit will also be covered by our one year limited warranty.

If your Mini Food Processor should fail within the first year of ownership, simply call our toll-free Customer eXperience

Centre at **1-800-807-6777** Monday through Friday. Please have your original sales receipt available when you call. Proof of purchase will be required to initiate the claim. Give the consultant your complete shipping address.

When you receive your replacement Mini Food Processor, use the carton, packing materials, and prepaid shipping label to pack up your original Mini Food Processor and send it back to KitchenAid.

ARRANGING FOR SERVICE AFTER THE WARRANTY EXPIRES, OR ORDERING ACCESSORIES AND REPLACEMENT PARTS

In the United States and Puerto Rico:

For service information, or to order accessories or replacement parts, call toll-free at **1-800-541-6390** or write to:

Customer eXperience Center,
KitchenAid Small Appliances,
P.O. Box 218, St. Joseph, MI 49085-0218

Outside the United States and Puerto Rico:

Consult your local KitchenAid dealer or the store where you purchased the Mini Food Processor for information on how to obtain service.

For service information in Canada:

Call toll-free **1-800-807-6777**.

For service information in Mexico:

Call toll-free **01-800-0022-767**.

PIÈCES ET CARACTÉRISTIQUES

PIÈCES ET ACCESSOIRES

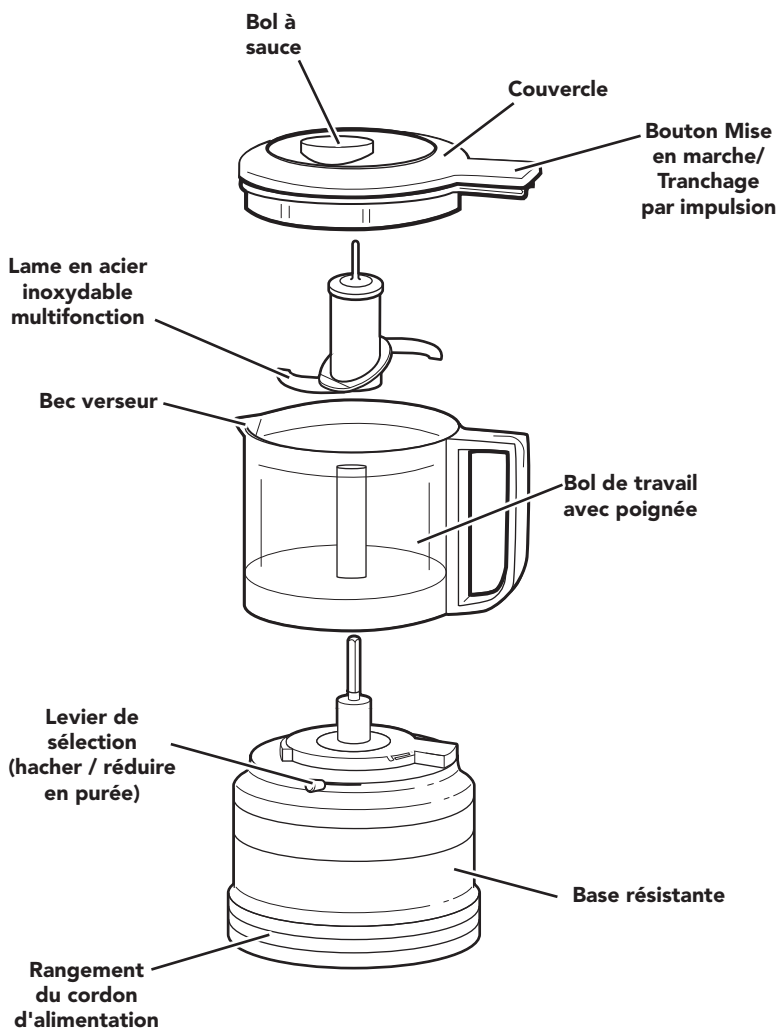

SÉCURITÉ DU MINI ROBOT CULINAIRE

Votre sécurité et celle des autres est très importante.

Nous donnons de nombreux messages de sécurité importants dans ce manuel et sur votre appareil ménager. Assurez-vous de toujours lire tous les messages de sécurité et de vous y conformer.



Voici le symbole d'alerte de sécurité.

Ce symbole d'alerte de sécurité vous signale les dangers potentiels de décès et de blessures graves à vous et à d'autres.

Tous les messages de sécurité suivront le symbole d'alerte de sécurité et le mot "DANGER" ou "AVERTISSEMENT".

Ces mots signifient :

! DANGER

Risque possible de décès ou de blessure grave si vous ne suivez pas immédiatement les instructions.

! AVERTISSEMENT

Risque possible de décès ou de blessure grave si vous ne suivez pas les instructions.

Tous les messages de sécurité vous diront quel est le danger potentiel et vous disent comment réduire le risque de blessure et ce qui peut se produire en cas de non-respect des instructions.

Avertissements de la proposition 65 de l'État de Californie :

AVERTISSEMENT : Ce produit contient au moins un produit chimique connu par l'État de Californie pour être à l'origine de cancers.

AVERTISSEMENT : Ce produit contient au moins un produit chimique connu par l'État de Californie pour être à l'origine de malformations et autres déficiences de naissance.

CONSIGNES DE SÉCURITÉ IMPORTANTES

Lors de l'utilisation d'appareils électriques, il faut toujours observer certaines précautions élémentaires de sécurité, y compris les suivantes :

1. Lire toutes les instructions.
2. Pour éviter tout risque de choc électrique, ne pas immerger le corps du moteur, le cordon ou la prise du mini robot culinaire dans de l'eau ou tout autre liquide.
3. Une surveillance attentive s'impose lorsqu'un appareil ménager est utilisé par ou à proximité d'enfants.
4. Débrancher l'appareil lorsqu'il n'est pas utilisé, avant d'y ajouter des pièces ou d'en enlever et avant de le nettoyer.
5. Éviter tout contact avec les pièces en mouvement.
6. Ne pas faire fonctionner un appareil si le cordon ou la prise est endommagé(e), si l'appareil ne fonctionne pas correctement, s'il tombe ou s'il est endommagé d'une quelconque façon. Renvoyer l'appareil au centre de dépannage agréé le plus proche pour examen, réparation ou réglage électrique ou mécanique.

SÉCURITÉ DU MINI ROBOT CULINAIRE

7. L'utilisation d'accessoires non recommandés ou non vendus par le fabricant peut causer un incendie, un choc électrique ou des blessures corporelles.
8. Ne pas utiliser à l'extérieur.
9. Ne pas laisser le cordon pendre par dessus le bord d'une table ou d'un plan de travail.
10. Garder les mains et les ustensiles à l'écart de la lame lors du hachage des aliments pour éviter toute blessure corporelle grave ou tout dommage au mini robot culinaire. On peut utiliser un grattoir, mais il doit être employé uniquement lorsque le mini robot culinaire ne fonctionne pas.
11. La lame est aiguisée. Manipuler avec précaution.
12. Pour réduire le risque de blessure, ne jamais placer la lame sur la base sans installer correctement le bol au préalable.
13. S'assurer que le couvercle est bien verrouillé avant de faire fonctionner le mini robot culinaire.
14. Ne pas tenter d'outrepasser le dispositif de verrouillage du couvercle.

CONSERVER CES INSTRUCTIONS

Ce produit est uniquement conçu pour un usage domestique.

SPÉCIFICATIONS ÉLECTRIQUES

Volts : 120 V CA

Hertz : 60 Hz

REMARQUE : Ce mini robot culinaire comporte une fiche polarisée (avec une lame plus large que l'autre). Pour réduire le risque de choc électrique, cette fiche ne peut être insérée dans une prise que dans un seul sens. Si la fiche ne s'enfonce pas complètement dans la prise, inverser

la fiche. Si la fiche ne s'introduit toujours pas, appeler un électricien qualifié. Ne pas modifier la prise de quelque manière que ce soit.

Un cordon d'alimentation court est fourni – ceci élimine le risque d'emmêlement ou de trébuchement que peut susciter l'emploi d'un cordon d'alimentation long.

DÉPANNAGE

En cas de dysfonctionnement ou de non fonctionnement du mini robot culinaire, vérifier les points suivants :

1. Le mini robot culinaire est-il branché?
2. S'assurer que le bol et le couvercle sont correctement alignés et bien verrouillés.
3. Appuyer et relâcher rapidement le bouton Mise en marche/Tranchage par impulsions de manière répétitive, ne pas appuyer sans relâcher.

4. Débrancher le mini robot culinaire et le rebrancher dans la prise.
5. Le fusible dans le circuit du mini robot culinaire est-il en état de marche? Si l'on possède un disjoncteur, s'assurer que le circuit est fermé.

Si le problème n'est pas attribuable à l'une des raisons indiquées ci-dessus, voir la section "Garantie et dépannage".

Ne pas renvoyer le mini robot culinaire chez le détaillant. Les détaillants n'assurent aucun service après-vente.

UTILISATION DU MINI ROBOT CULINAIRE

TABLEAU DE RECOMMANDATIONS SUR LA QUANTITÉ À HACHER OU À RÉDUIRE EN PURÉE

Utiliser le mini robot culinaire pour hacher des fruits et légumes crus ou des noix, et pour émincer du persil, de la ciboulette ou de l'ail en vue de préparation facile des recettes favorites. Réduire en purée des fruits et légumes cuits pour faire de la nourriture de bébé ou pour une utilisation comme base des soupes ou sauces. Faire également des miettes de pain ou hacher de la viande crue. Utiliser le bol à sauce et le bec verseur pour faire facilement de la mayonnaise ou des vinaigrettes.

REMARQUE : Pour obtenir les meilleurs résultats, les gros aliments doivent être coupés en cubes d'environ 1 pouce avant d'être transformés. Cette étape permet également la transformation de plus d'aliments au même moment.

IMPORTANT : Ne pas transformer des grains de café ou des épices dures telles que des noix de muscade, car ils peuvent endommager le mini robot culinaire.

ALIMENTS SUGGÉRÉS	PRÉPARATION POUR LA TRANSFORMATION	QUANTITÉ	RÉGLAGE
FRUITS ET LÉGUMES CRUS	Les couper en morceaux de 1 po (2,5 cm)	Jusqu'à 3 tasses	Hacher ou réduire en purée
FRUITS ET LÉGUMES CUITS	Les couper en morceaux de 1 po (2,5 cm)	Jusqu'à 2,5 tasses	Réduire en purée
LIQUIDES / SAUCES ÉMULSIONNÉES (TELS QUE LA MAYONNAISE OU LA VINAIGRETTE)	Placer les ingrédients secs ou les ingrédients humides épais dans le bol de travail; puis, utiliser le bol à sauce pour ajouter les huiles ou les liquides au mélange.	Jusqu'à 1,5 tasse	Réduire en purée
VIANDE	La viande doit être crue et coupée en pièces de 1 pouce pour obtenir les meilleurs résultats de transformation.	Jusqu'à 1/2 livre (227 g) à la fois.	Hacher ou réduire en purée
HERBES ET ÉPICES	Ajouter des herbes et épices telles qu'elles sont; aucune préparation nécessaire.	Jusqu'à 3 tasses	Hacher
PAIN, BISCUITS OU CRAQUELINS	Rompre le pain, briser les craquelins ou les biscuits en pièces qui peuvent placées dans le bol avant la transformation.	Jusqu'à 3 tasses	Hacher
NOIX	Ajouter des noix telles qu'elles sont; aucune préparation nécessaire.	Jusqu'à 3 tasses	Réduire en purée

CONSEIL : Pour obtenir une meilleure consistance ou pour obtenir des résultats grossièrement hachés, utiliser l'opération de tranchage par impulsion.

Visiter [KitchenAid.com/Quickstart](https://www.kitchenaid.com/Quickstart) pour des instructions supplémentaires avec des vidéos, des recettes qui inspirent et des conseils sur la façon d'utiliser le mini robot culinaire.

UTILISATION DU MINI ROBOT CULINAIRE

PRÉPARATION DU MINI ROBOT CULINAIRE EN VUE DE L'UTILISER

! AVERTISSEMENT

Risque de coupure

Manipulez les lames avec précaution.

Le non-respect de cette instruction peut causer des coupures.

Avant la première utilisation

Avant d'utiliser le mini robot culinaire pour la première fois, laver le bol de travail, le couvercle et la lame dans de l'eau chaude savonneuse. Le bol de travail, le couvercle, et la lame peuvent aussi être lavés dans le panier supérieur du lave-vaisselle.

Pour un rangement pratique, réassembler toujours le mini robot culinaire après le nettoyage.

FRANÇAIS

DÉSASSEMBLAGE DU MINI ROBOT CULINAIRE

Suivre les instructions de désassemblage du mini robot culinaire pour le nettoyage et le retrait des aliments du bol de travail.

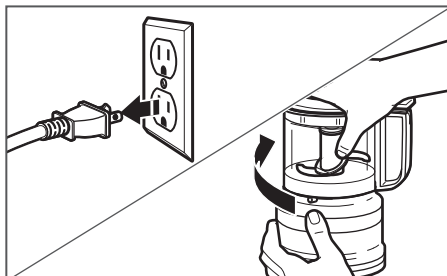

1

S'assurer que le mini robot culinaire est débranché. Tenir le couvercle comme indiqué et le tourner en sens horaire pour le déverrouiller. Enlever ensuite le couvercle du bol de travail.

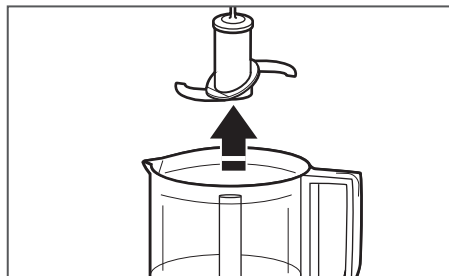

2

Relever tout droit la lame vers le haut pour la déverrouiller et la retirer du bol de travail.

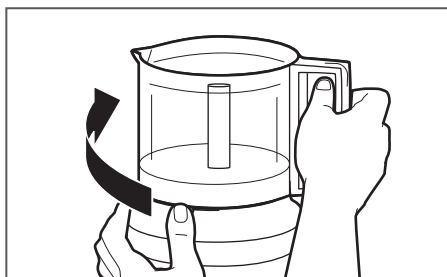

3

Stabiliser la base avec une main, puis avec l'autre main tourner le bol de travail en sens horaire pour le déverrouiller et l'enlever de la base.

UTILISATION DU MINI ROBOT CULINAIRE

ASSEMBLAGE ET UTILISATION DU MINI ROBOT CULINAIRE

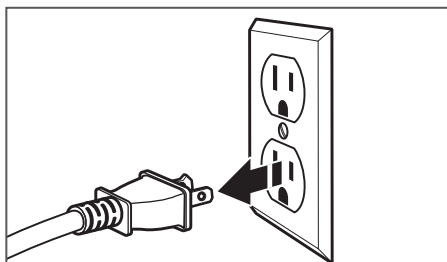

- 1 S'assurer que le mini robot culinaire est débranché.

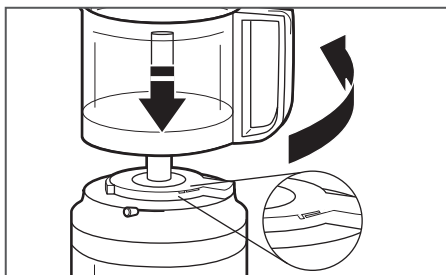

- 2 Commencer avec la poignée du bol de travail orientée vers l'avant sur la base. Tourner la poignée de 90° en sens antihoraire pour le verrouiller. La poignée sera orientée vers le côté droit une fois le bol assemblé.

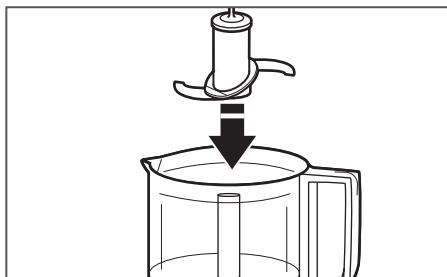

- 3 Fixer la lame sur l'arbre au centre du bol de travail, faire pivoter, et appuyer pour l'enclencher en position.



- 4 Mettre les ingrédients à broyer à l'intérieur du bol de travail. Pour obtenir une consistance uniforme des aliments transformés, couper les fruits, les légumes et les viandes en morceaux de 1 pouce.

IMPORTANT : Ne pas transformer des grains de café ou des épices dures telles que des noix de muscade, car ils peuvent endommager le mini robot culinaire.

UTILISATION DU MINI ROBOT CULINAIRE

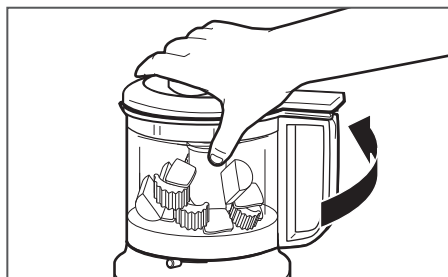

5

Placer le couvercle sur le bol de travail avec la poignée du couvercle orientée vers l'avant. Tourner la poignée du couvercle vers la droite. Le couvercle s'enclenche en position de verrouillage. Tourner la poignée en sens antihoraire pour le verrouiller.

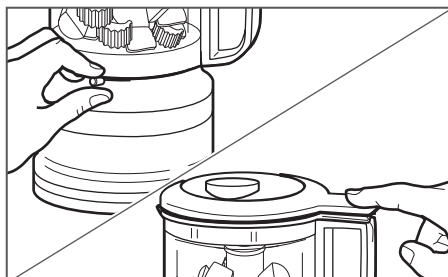

6

Faire glisser le levier Hacher/Réduire en purée au réglage désiré. Appuyer sur le bouton Mise en marche/Tranchage par impulsion pour démarrer le mini robot culinaire.

REMARQUE : Le bol de travail et le couvercle doivent s'enclencher en place pour que le mini robot culinaire puisse fonctionner.

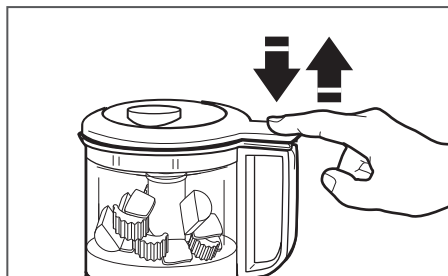

7

Pour hacher grossièrement, mélanger par impulsions en appuyant et relâchant rapidement le bouton Mise en marche/Tranchage par impulsions de manière répétitive jusqu'à l'obtention des résultats désirés.

UTILISATION DU MINI ROBOT CULINAIRE

UTILISATION DU BOL À SAUCE ET DU BEC VERSEUR

Utiliser le bol à sauce pour ajouter facilement des ingrédients liquides au mélange pour faire des vinaigrettes, des mayonnaises, des sauces émulsionnées, d'autres sauces, et bien plus. Utiliser le bec verseur pour verser facilement.

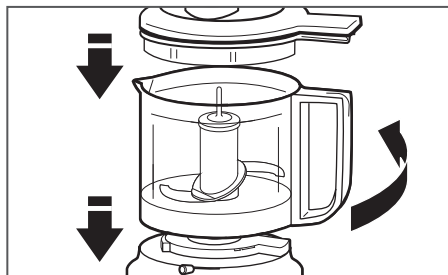

1

Placer le couvercle sur le bol de travail avec la poignée du couvercle orientée vers l'avant. Tourner la poignée du couvercle vers la droite. Tourner la poignée en sens antihoraire pour le verrouiller.

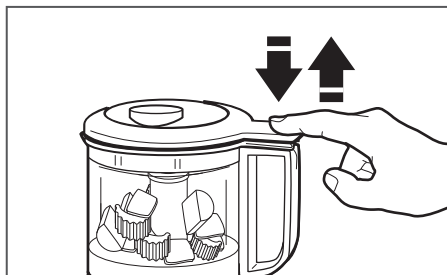

2

Appuyer et relâcher rapidement et de manière répétitive le bouton Mise en marche/Tranchage par impulsion de la poignée pour transformer les ingrédients dans le bol de travail.



3

Verser lentement les liquides, tels que l'huile, dans le bol à sauce. Le liquide sera bien mélangé et de manière efficace avec les autres ingrédients dans le bol de travail pendant que le mini robot culinaire est en marche.

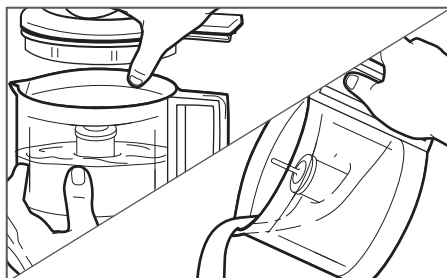

4

Une fois la transformation terminée, retirer le couvercle afin d'utiliser le bec verseur.

POUR OBTENIR DES INFORMATIONS DÉTAILLÉES SUR L'UTILISATION DU MINI ROBOT CULINAIRE :

Visiter kitchenaid.com/quickstart pour des instructions supplémentaires avec des vidéos, des recettes qui inspirent et des conseils sur la façon d'utiliser le mini robot culinaire.

ENTRETIEN ET NETTOYAGE

⚠️ AVERTISSEMENT

Risque de coupure

Manipulez les lames avec précaution.

Le non-respect de cette instruction peut causer des coupures.

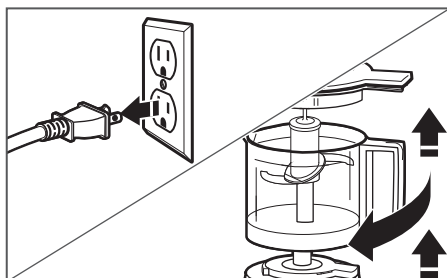

- 1 Débrancher le mini robot culinaire. Retirer le bol de travail, le couvercle et la lame.

FRANÇAIS

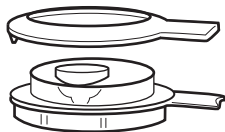

FACULTATIF : L'anneau du couvercle peut être enlevé pour un nettoyage approfondi, si nécessaire.

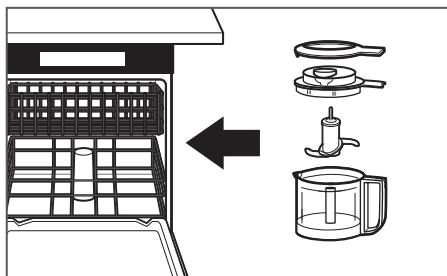

- 2 Le bol de travail, le couvercle, l'anneau du couvercle et la lame peuvent être lavés dans le panier supérieur du lave-vaisselle; ou, laver toutes les pièces dans de l'eau chaude savonneuse. Rincer et sécher.

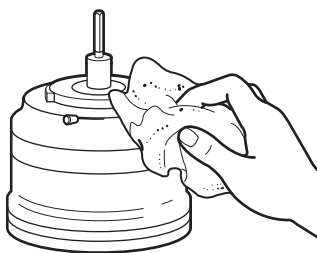

- 3 Essuyer soigneusement la base avec un chiffon humide. Ne pas utiliser de produits de nettoyage abrasifs. Ne pas plonger la base dans l'eau.

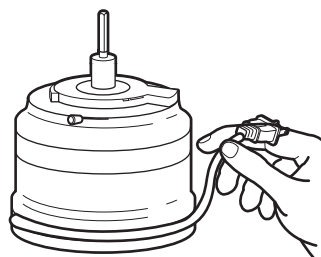

- 4 Enrouler le cordon en sens antihoraire autour de la base pour un rangement facile.

REMARQUE : Pour un rangement pratique, réassembler toujours le mini robot culinaire après le nettoyage.

POUR OBTENIR DES INFORMATIONS DÉTAILLÉES SUR LE NETTOYAGE DU MINI ROBOT CULINAIRE :

Visiter kitchenaid.com/quickstart pour des instructions supplémentaires avec des vidéos, des recettes qui inspirent et des conseils sur la façon d'utiliser le mini robot culinaire.

GARANTIE ET DÉPANNAGE

GARANTIE ET DÉPANNAGE DE MINI ROBOT CULINAIRE KITCHENAID® POUR LES 50 ÉTATS DES ÉTATS-UNIS, LE DISTRICT FÉDÉRAL DE COLUMBIA, PORTO RICO ET LE CANADA

La présente garantie couvre l'acheteur et les propriétaires suivants du mini robot culinaire lorsqu'il est utilisé dans les 50 États des États-Unis, le district fédéral de Columbia, à Porto Rico et au Canada.

Durée de la garantie :	Garantie complète d'un an à compter de la date d'achat.
KitchenAid prendra en charge les éléments suivants à votre choix :	<p>KitchenAid prendra en charge les éléments suivants à votre choix : Remplacement sans difficulté du mini robot culinaire. Voir la page suivante pour plus de détails concernant la procédure à suivre pour un dépannage, ou appeler le numéro sans frais 1-800-541-6390 du Centre eXpérience clientèle.</p> <p>OU</p> <p>Les frais de pièces de rechange et de main-d'œuvre pour corriger les vices de matériaux et de fabrication. Le service doit être fourni par un centre de dépannage agréé KitchenAid.</p>
	
KitchenAid ne paiera pas pour :	<ul style="list-style-type: none">A. Les réparations lorsque le mini robot culinaire est utilisé à des fins autres qu'un usage domestique unifamilial normal.B. Les dommages causés par : accident, altération, mésusage ou abus.C. Tout frais d'expédition ou de manutention pour livrer le mini robot culinaire à un centre de dépannage agréé.D. Le pièces de rechange ou frais de main d'œuvre pour le mini robot culinaire lorsqu'il est utilisé à l'extérieur des 50 États des États-Unis, du district fédéral de Columbia, de Porto Rico et du Canada.
CLAUSE D'EXONÉRATION DE RESPONSABILITÉ AU TITRE DES GARANTIES IMPLICITES; LIMITATION DES RECOURS LES GARANTIES IMPLICITES, Y COMPRIS DANS LA MESURE APPLICABLE LES GARANTIES DE QUALITÉ MARCHANDE OU D'APTITUDE À UN USAGE PARTICULIER, SONT EXCLUES DANS LA MESURE AUTORISÉES PAR LA LOI. TOUTE GARANTIE IMPLICITE POUVANT ÊTRE IMPOSÉE PAR LA LOI EST LIMITÉE À UN AN, OU À LA PLUS COURTE PÉRIODE AUTORISÉE PAR LA LOI. CERTAINES JURIDICTIONS NE PERMETTENT PAS LA LIMITATION DE LA DURÉE DE VALIDITÉ DES GARANTIES IMPLICITES DE QUALITÉ MARCHANDE OU D'APTITUDE À UN USAGE PARTICULIER; PAR CONSÉQUENT LES LIMITATIONS OU EXCLUSIONS STIPULÉES DANS LES PRÉSENTES PEUVENT NE PAS VOUS ÊTRE APPLICABLES. SI CE PRODUIT NE FONCTIONNE PAS TEL QUE GARANTI, LE SEUL ET UNIQUE RECOURS DU CLIENT CONSISTE À EN OBTENIR LA RÉPARATION OU LE REMPLACEMENT CONFORMÉMENT AUX TERMES DE LA PRÉSENTE GARANTIE LIMITÉE. KITCHENAID ET KITCHENAID CANADA DÉCLINENT TOUTE RESPONSABILITÉ AU TITRE DES DOMMAGES FORTUITS OU INDIRECTS. Cette garantie vous confère des droits juridiques spécifiques et vous pouvez également jouir d'autres droits qui peuvent varier d'un État à l'autre ou d'une province à l'autre.	

GARANTIE ET DÉPANNAGE

GARANTIE DE REMPLACEMENT SANS DIFFICULTÉ – 50 ÉTATS DES ÉTATS-UNIS, DISTRICT FÉDÉRAL DE COLUMBIA ET PORTO RICO

Nous sommes tellement certains que la qualité de nos produits satisfait aux normes exigeantes de KitchenAid que si le mini robot culinaire cesse de fonctionner au cours de la première année suivant son acquisition, KitchenAid livrera gratuitement à votre porte un appareil de remplacement identique ou comparable et prendra les dispositions nécessaires pour que le mini robot culinaire d'origine nous soit retourné. L'appareil de remplacement sera également couvert par notre garantie limitée d'un an. Veuillez suivre ces instructions pour bénéficier de ce service de qualité.

Si votre mini robot culinaire cesse de fonctionner durant la première année suivant son acquisition, il vous suffit d'appeler notre Centre eXpérience clientèle au numéro sans frais **1-800-541-6390**, du lundi au vendredi. Veuillez avoir votre reçu de vente à portée de main au moment de votre appel. Une preuve d'achat est indispensable pour que votre réclamation puisse être traitée. Fournissez votre adresse de livraison complète au représentant. (Pas de boîte postale)

À réception du mini robot culinaire de rechange, utiliser le carton et les matériaux d'emballage pour emballer le mini robot culinaire d'origine.

GARANTIE DE REMPLACEMENT SANS DIFFICULTÉ – CANADA

Nous sommes tellement certains que la qualité de nos produits satisfait aux normes exigeantes de la marque KitchenAid que si mini robot culinaire cesse de fonctionner au cours de la première année suivant son acquisition, KitchenAid Canada remplacera mini robot culinaire par un appareil de remplacement identique ou comparable. L'appareil de remplacement sera également couvert par notre garantie limitée d'un an.

Si mini robot culinaire cesse de fonctionner durant la première année suivant son acquisition, il vous suffit d'appeler notre

Centre d'eXpérience à la clientèle au **1-800-807-6777**, du lundi au vendredi.

Veuillez avoir votre reçu de vente à portée de main au moment de votre appel. Une preuve d'achat est indispensable pour que votre réclamation puisse être traitée. Fournissez votre adresse de livraison complète au représentant.

Après avoir reçu mini robot culinaire de rechange, utiliser le carton, les matériaux d'emballage et l'étiquette d'expédition prépayée pour emballer mini robot culinaire d'origine et la renvoyer à KitchenAid.

OBTENIR UN DÉPANNAGE UNE FOIS LA GARANTIE EXPIRÉE OU COMMANDER DES ACCESSOIRES ET PIÈCES DE RECHANGE

Aux États-Unis et à Porto Rico :

our des informations sur le service de dépannage ou pour commander des accessoires ou des pièces de rechange, composer le numéro sans frais **1-800-541-6390** ou écrire à :

Customer eXperience Center,
KitchenAid Small Appliances,
P.O. Box 218, St. Joseph, MI 49085-0218

En dehors des États-Unis et de Porto Rico :

Consulter le revendeur KitchenAid local ou le détaillant auprès mini robot culinaire a été acheté pour connaître la marche à suivre en cas d'intervention de dépannage nécessaire.

Pour des informations concernant toute intervention de dépannage au Canada :
1-800-807-6777.

Pour des informations concernant toute intervention de dépannage au Mexique :
01-800-0022-767.

PIEZAS Y CARACTERÍSTICAS

PIEZAS Y ACCESORIOS

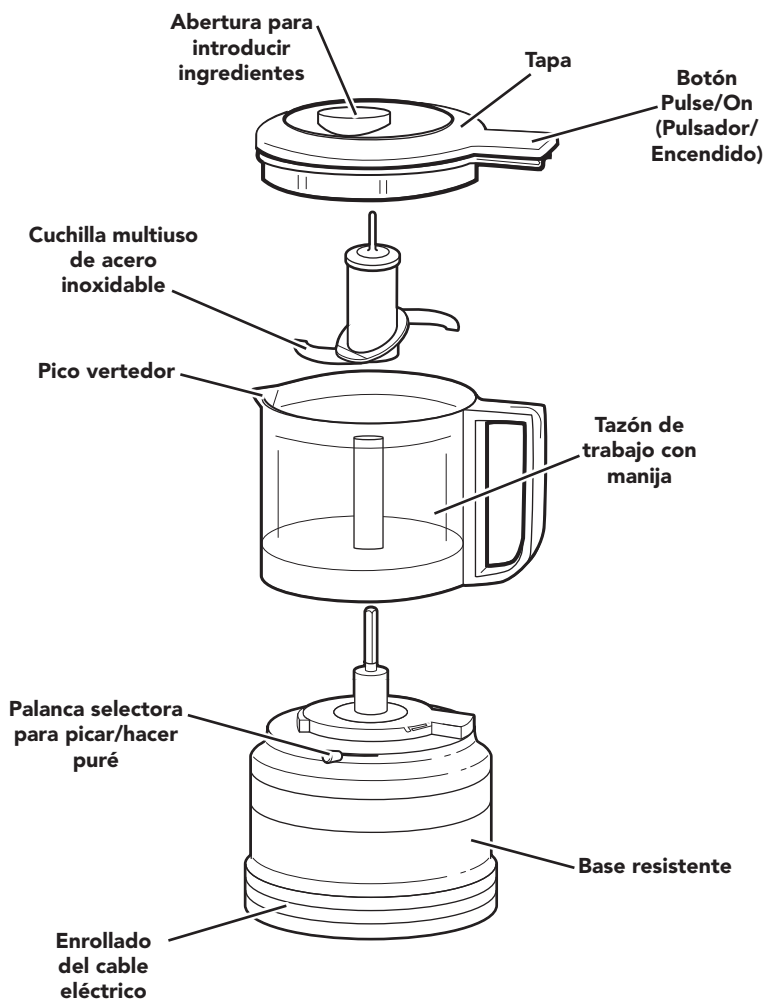

SEGURIDAD DEL MINIPROCESADOR DE ALIMENTOS

Su seguridad y la seguridad de los demás es muy importante.

Hemos incluido muchos mensajes importantes de seguridad en este manual y en su electrodoméstico. Lea y obedezca siempre todos los mensajes de seguridad.



Este es el símbolo de alerta de seguridad.

Este símbolo le llama la atención sobre peligros potenciales que pueden ocasionar la muerte o una lesión a usted y a los demás.

Todos los mensajes de seguridad irán a continuación del símbolo de advertencia de seguridad y de la palabra "PELIGRO" o "ADVERTENCIA".

Estas palabras significan:

⚠ PELIGRO

Si no sigue las instrucciones de inmediato, usted puede morir o sufrir una lesión grave.

⚠ ADVERTENCIA

Si no sigue las instrucciones, usted puede morir o sufrir una lesión grave.

Todos los mensajes de seguridad le dirán el peligro potencial, le dirán cómo reducir las posibilidades de sufrir una lesión y lo que puede suceder si no se siguen las instrucciones.

Advertencias de la Proposición 65 del estado de California:

ADVERTENCIA: Este producto contiene una o más sustancias químicas identificadas por el estado de California como causantes de cáncer.

ADVERTENCIA: Este producto contiene una o más sustancias químicas identificadas por el estado de California como causantes de defectos congénitos o algún otro tipo de daños en la función reproductora.

SALVAGUARDIAS IMPORTANTES

Al utilizar aparatos eléctricos, se deben seguir las precauciones básicas de seguridad, entre las que se incluyen las siguientes:

1. Lea todas las instrucciones.
2. Para protegerse contra el riesgo de choques eléctricos, no coloque el cuerpo del motor, el cable ni el enchufe eléctrico de este miniprocador en agua ni en ningún otro líquido.
3. Se debe supervisar atentamente cuando cualquier electrodoméstico sea utilizado por niños o cerca de ellos.
4. Desenchufe del tomacorriente cuando no se esté en uso, antes de colocar o quitar partes y antes de la limpieza.
5. Evite tocar las piezas que estén en movimiento.

SEGURIDAD DEL MINIPROCESADOR DE ALIMENTOS

6. No utilice ningún electrodoméstico con un cable o enchufe dañado, si el aparato no ha funcionado correctamente, si se ha caído o si está dañado de alguna forma. Devuelva el aparato al lugar de servicio técnico autorizado más cercano para la inspección, la reparación o el ajuste eléctrico o mecánico.
7. El uso de aditamentos no recomendados o vendidos por el fabricante puede provocar un incendio, un choque eléctrico o una lesión.
8. No lo use al aire libre.
9. No deje que el cable cuelgue del borde de la mesa o del mostrador.
10. Mantenga las manos y los utensilios lejos de la cuchilla de corte mientras pica alimentos; esto reducirá el riesgo de lesiones graves a las personas o daños al miniprocador de alimentos. Se puede utilizar un raspador, pero solo cuando el miniprocador de alimentos no esté funcionando.
11. La cuchilla es filosa. Manipúlela con cuidado.
12. Para reducir el riesgo de lesiones, nunca coloque la cuchilla de corte en la base sin primero haber colocado el tazón en su lugar adecuadamente.
13. Cerciérese de que la cubierta esté trabada de manera segura en su lugar antes de hacer funcionar el miniprocador de alimentos.
14. No intente quitar el mecanismo de bloqueo de la cubierta.

GUARDE ESTAS INSTRUCCIONES

Este producto ha sido diseñado únicamente para uso doméstico.

REQUISITOS ELÉCTRICOS

Voltios: 120 VCA

Hertzios: 60 Hz

NOTA: este miniprocador de alimentos tiene un enchufe polarizado (una hoja es más ancha que la otra). Para reducir el riesgo de choque eléctrico, este enchufe encajará en un contacto polarizado solamente de una manera. Si el enchufe

no encaja por completo en el contacto, dé vuelta el enchufe. Si aun así no encaja, póngase en contacto con un electricista competente. No modifique el enchufe de ninguna manera.

Se provee un cable de suministro de energía corto para reducir el riesgo de enredarse o de tropezarse con un cable más largo.

SOLUCIÓN DE PROBLEMAS

Si el miniprocador de alimentos falla o no funciona, revise lo siguiente:

1. ¿El miniprocador de alimentos está enchufado?
2. Cerciérese de que el tazón y la tapa estén debidamente alineados y trabados en su lugar.
3. Presione el botón Pulse/On (Pulsador/ Encendido) con un movimiento rápido hacia arriba y hacia abajo; no mantenga presionado continuamente. No pique ningún alimento durante más de 30 segundos de manera continua.

4. Desenchufe el miniprocador de alimentos y, después, vuelva a enchufarlo en la toma.
5. ¿Está funcionando adecuadamente el fusible en el circuito que va a al miniprocador de alimentos? Si tiene una caja de cortacircuitos, asegúrese de que el circuito esté cerrado.

Si el problema no se debe a lo mencionado anteriormente, consulte la sección "Garantía y servicio".

No devuelva el miniprocador de alimentos al minorista. Los minoristas no proveen servicio técnico.

USO DEL MINIPROCESADOR DE ALIMENTOS

TABLA DE RECOMENDACIONES PARA PICAR Y HACER PURÉ

Use el miniprocador de alimentos para picar frutas y verduras crudas o frutos secos, perejil, cebolletas o ajo para facilitar la preparación de sus recetas preferidas. Prepare puré con frutas o verduras cocidas para alimentar al bebé o para usar como base para sopas o salsas. También se puede hacer pan rallado o moler carne cruda. Use la abertura superior para introducir ingredientes y el pico vertedor para preparar fácilmente mayonesa o aderezos.

NOTA: para obtener resultados óptimos, los alimentos de mayor tamaño se deben cortar en cubos de aproximadamente 1 pulgada antes de procesar; este paso también permite procesar más alimentos simultáneamente.

IMPORTANTE: No procese granos de café ni especias duras como la nuez moscada; eso puede dañar el miniprocador de alimentos.

ALIMENTOS SUGERIDOS	PREPARACIÓN PARA PROCESAR	CANTIDAD	AJUSTE
FRUTAS Y VERDURAS CRUDAS	Corte en trozos de 1 pulgada	Hasta 3 tazas	Picar o hacer puré
FRUTAS Y VERDURAS COCIDAS	Corte en trozos de 1 pulgada	Hasta 2,5 tazas	Hacer puré
LÍQUIDOS/EMULSIONES (COMO MAYONESA O ADEREZOS PARA ENSALADA)	Coloque los ingredientes secos, o los ingredientes húmedos más gruesos, en el tazón de trabajo; después, use la abertura para introducir ingredientes para agregar aceite o líquidos a la mezcla durante el funcionamiento.	Hasta 1,5 tazas	Hacer puré
CARNES	La carne debe estar cruda y cortada en trozos de 1 pulgada para obtener resultados de procesamiento óptimos.	Hasta 1/2 libra (227 g) por vez.	Picar o hacer puré
HIERBAS Y ESPECIAS	Agregue las hierbas y las especias tal como están; no se requiere preparación.	Hasta 3 tazas	Picar
PAN, GALLETAS DULCES O SALADAS	Rompa el pan, las galletas dulces o saladas en trozos que quepan en el tazón antes de procesar.	Hasta 3 tazas	Picar
FRUTOS SECOS	Agregue los frutos secos tal como están; no se requiere preparación.	Hasta 3 tazas	Hacer puré

SUGERENCIA: Para una mejor consistencia o para obtener resultados de picado grueso, haga funcionar con Pulse (Pulsador).

Visite [KitchenAid.com/Quickstart](https://www.kitchenaid.com/Quickstart) para ver instrucciones adicionales con videos, recetas inspiradoras y consejos sobre cómo usar el miniprocador de alimentos.

USO DEL MINIPROCESADOR DE ALIMENTOS

PREPARACIÓN DEL MINIPROCESADOR DE ALIMENTOS PARA EL USO

! ADVERTENCIA

Peligro de Cortaduras

Manipule las cuchillas con cuidado.

No seguir esta instrucción puede ocasionar cortaduras.

Antes del primer uso

Antes de usar el miniprocador de alimentos por primera vez, lave el tazón de trabajo, la tapa y la cuchilla en agua jabonosa caliente. El tazón de trabajo, la tapa y la cuchilla pueden también lavarse en la canasta superior de la lavavajillas.

Para un almacenamiento cómodo, siempre vuelva a armar el miniprocador de alimentos después de la limpieza.

CÓMO DESARMAR EL MINIPROCESADOR DE ALIMENTOS

Siga estas instrucciones para desarmar el miniprocador de alimentos para la limpieza y cuando retire ingredientes del tazón de trabajo.

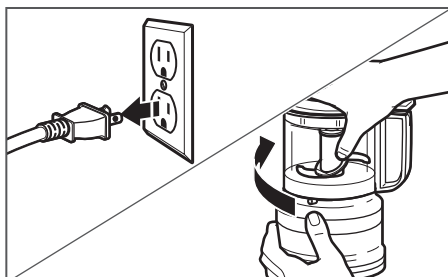

1

Asegúrese de que el miniprocador de alimentos esté desenchufado. Sostenga la tapa como se muestra y rótelas en sentido horario para destrabarla. Después, levante la tapa y retírela del tazón de trabajo.

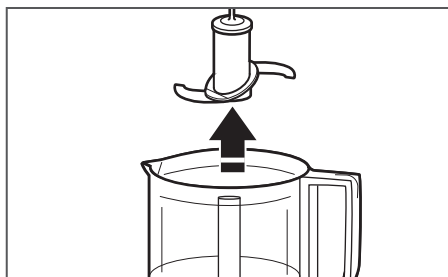

2

Tire de la cuchilla en forma recta hacia arriba para destrabarla y retirarla del tazón.

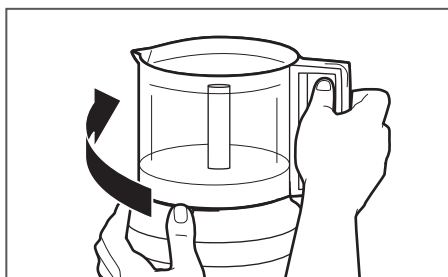

3

Sostenga la base con firmeza con una mano y use la otra mano para rotar el tazón de trabajo en sentido horario para destrabarlo y levantarlo fuera de la base.

USO DEL MINIPROCESADOR DE ALIMENTOS

CÓMO ARMAR Y HACER FUNCIONAR EL MINIPROCESADOR DE ALIMENTOS

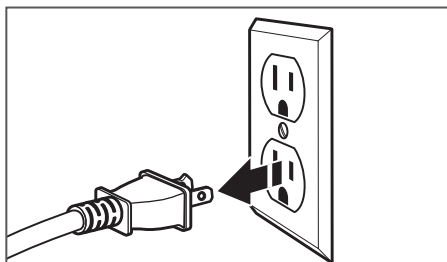

- 1** Asegúrese de que el miniprocador de alimentos esté desenchufado.

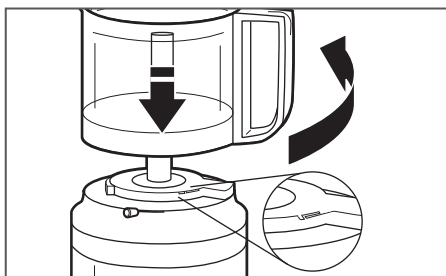

- 2** Comience con la manija del tazón de trabajo orientada hacia el frente sobre la base. Rote la manija 90° en sentido antihorario para trabarla en su lugar. Cuando esté correctamente armada, la manija estará orientada hacia el lado derecho.

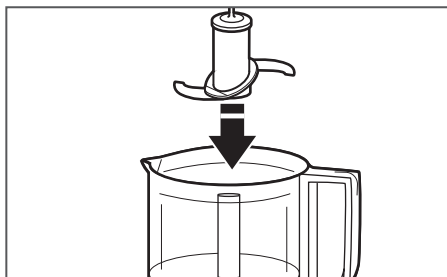

- 3** Haga encajar la cuchilla sobre el eje en el centro del tazón de trabajo; rótelas y presione hacia abajo hasta que se trabe en su posición.



- 4** Coloque los ingredientes que van a procesarse dentro del tazón de trabajo. Para que los alimentos procesados tengan una consistencia uniforme, corte las frutas, las verduras y las carnes en trozos de 1 pulgada.

USO DEL MINIPROCESADOR DE ALIMENTOS



5

Coloque la tapa sobre el tazón de trabajo con la manija de la tapa orientada hacia el frente. Rote la manija de la tapa hacia la derecha. La tapa hará un clic cuando se trabe en su lugar. Rote la tapa en sentido antihorario para trabarla en su lugar.

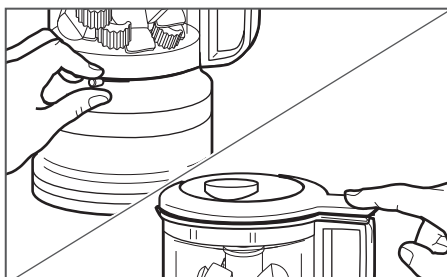

6

Deslice la palanca Chop/Puree (Picar/Puré) hasta el ajuste deseado. Presione el botón PULSE/ON (Pulsador/Encendido) para poner en funcionamiento el miniprocador de alimentos.

NOTA: el tazón y la tapa deberán estar trabados en su lugar para que el miniprocador de alimentos funcione.

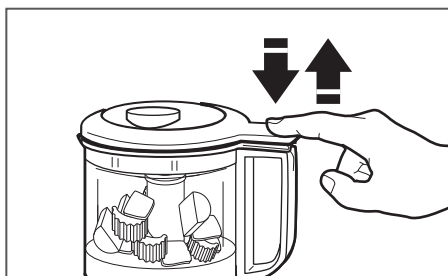

7

Para un picado grueso, use un movimiento por pulsos para presionar y soltar el botón PULSE/ON (Pulsador/Encendido) hasta lograr los resultados deseados.

USO DEL MINIPROCESADOR DE ALIMENTOS

USO DE LA ABERTURA PARA INTRODUCIR INGREDIENTES Y EL PICO VERTEDOR

Use la abertura para introducir ingredientes para agregar con comodidad ingredientes líquidos durante el procesamiento, para preparar aderezos, mayonesas, emulsiones, salsas, etc. Use el pico vertedor para servir con mayor facilidad.

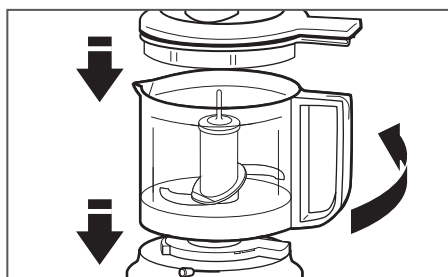

1

Coloque la tapa sobre el tazón de trabajo con la manija de la tapa orientada hacia el frente. Rote la manija de la tapa hacia la derecha. Rote la tapa en sentido antihorario para trazarla en su lugar.

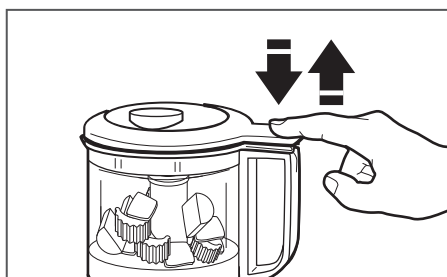

2

Presione rápidamente hacia arriba y hacia abajo sobre el botón PULSE/ON (Pulsador/Encendido) de la manija para que los ingredientes se muevan dentro del tazón de trabajo.



3

Vierta lentamente los líquidos, p. ej. aceite, en la abertura para introducir ingredientes. El líquido se mezclará con eficiencia y por completo con los ingredientes a medida que giren dentro del tazón de trabajo.

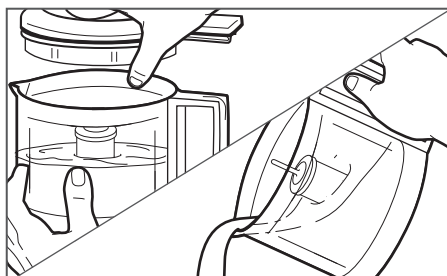

4

Una vez que el procesamiento esté completo, retire la tapa para usar el pico vertedor.

PARA OBTENER INFORMACIÓN DETALLADA SOBRE EL USO DEL MINIPROCESADOR DE ALIMENTOS:

Visite kitchenaid.com/quickstart para ver instrucciones adicionales con videos, recetas inspiradoras y consejos sobre cómo usar el miniprocador de alimentos.

CUIDADO Y LIMPIEZA

⚠️ ADVERTENCIA

Peligro de Cortaduras

Manipule las cuchillas con cuidado.

No seguir esta instrucción puede ocasionar cortaduras.

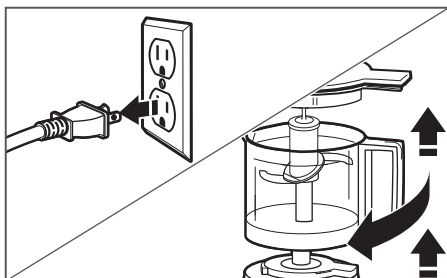

- 1** Desenchufe el miniprocador de alimentos. Retire el tazón de trabajo, la tapa y la cuchilla.

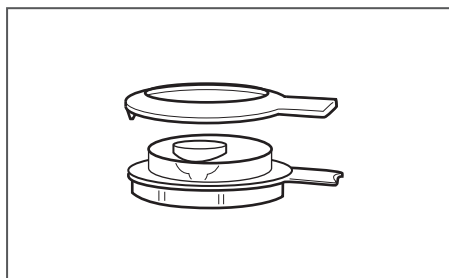

OPCIONAL: El aro de la tapa se puede retirar para una limpieza más detallada, de ser necesario.

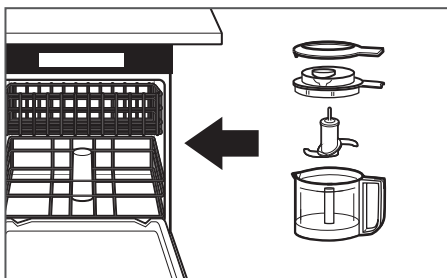

- 2** El tazón de trabajo, la tapa, el aro de la tapa y la cuchilla se pueden lavar en la canasta superior de la lavavajillas; o bien, lave todas las piezas en agua jabonosa caliente. Enjuague y seque.

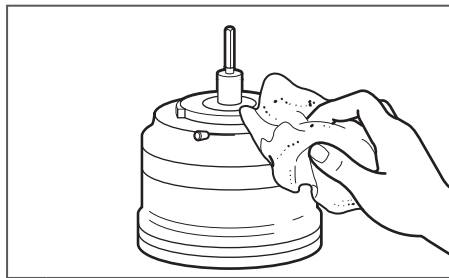

- 3** Limpie la base con un paño húmedo. No use productos de limpieza abrasivos. No sumerja la base en agua.

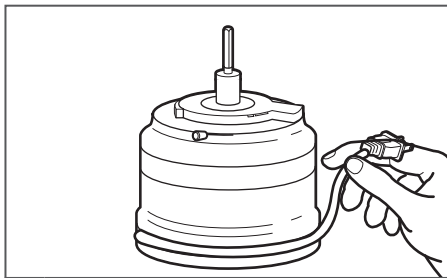

- 4** Enrolle el cable en sentido antihorario alrededor de la base para simplificar el almacenamiento.

NOTA: para un almacenamiento cómodo, siempre vuelva a armar el miniprocador de alimentos después de la limpieza.

PARA OBTENER INFORMACIÓN DETALLADA SOBRE LA LIMPIEZA DEL MINIPROCESADOR DE ALIMENTOS:

Visite kitchenaid.com/quickstart para ver instrucciones adicionales con videos, recetas inspiradoras y consejos sobre cómo usar el miniprocador de alimentos.

GARANTÍA Y SERVICIO TÉCNICO

GARANTÍA DE KITCHENAID® PARA EL MINIPROCESADOR DE ALIMENTOS EN LOS 50 ESTADOS DE LOS ESTADOS UNIDOS, EL DISTRITO DE COLUMBIA, PUERTO RICO Y CANADÁ

Esta garantía se extiende al comprador y a cualquier propietario posterior para miniprocadores de alimentos usados en los 50 estados de Estados Unidos, el Distrito de Columbia, Puerto Rico y Canadá.

Duración de la garantía:	Un año de garantía completa a partir de la fecha de compra.
KitchenAid pagará por lo siguiente, a su elección: 	Reemplazo sin dificultades de su miniprocador de alimentos. Consulte la página siguiente para obtener detalles acerca de cómo obtener el servicio o llame al Centro para la eXperiencia del cliente, sin cargo, al 1-800-541-6390 . O BIEN El costo de las piezas de repuesto y de la mano de obra de reparación para corregir los defectos de los materiales y la mano de obra. El servicio deberá ser provisto por un centro de servicio autorizado por KitchenAid.
KitchenAid no pagará por:	A. Reparaciones cuando su miniprocador de alimentos haya sido utilizado para fines ajenos al uso doméstico normal de una sola familia. B. Daños causados por accidente, alteración, uso indebido o abuso. C. Cualquier gasto de envío o manipulación para entregar el miniprocador de alimentos a un centro de servicio autorizado. D. Piezas de repuesto o costos de mano de obra para miniprocadores de alimentos utilizados fuera de los 50 estados de Estados Unidos, el Distrito de Columbia, Puerto Rico y Canadá.
EXCLUSIÓN DE GARANTÍAS IMPLÍCITAS; LIMITACIÓN DE RECURSOS LAS GARANTÍAS IMPLÍCITAS, INCLUIDAS EN LA MEDIDA QUE CORRESPONDA LAS GARANTÍAS DE COMERCIABILIDAD O DE IDONEIDAD PARA UN PROPÓSITO PARTICULAR, QUEDAN EXCLUIDAS EN LA MEDIDA EN QUE ESTÉ PERMITIDO POR LEY. TODA GARANTÍA IMPLÍCITA QUE SEA IMPUESTA POR LEY SERÁ LIMITADA A UN AÑO O AL PERÍODO MÁS CORTO PERMITIDO POR LEY. ALGUNOS ESTADOS Y PROVINCIAS NO PERMITEN LAS LIMITACIONES O EXCLUSIONES ACERCA DE CUÁNTO DEBE DURAR UNA GARANTÍA IMPLÍCITA DE COMERCIABILIDAD O DE IDONEIDAD, DE MODO QUE LAS LIMITACIONES O EXCLUSIONES ARRIBA MENCIONADAS PUEDEN NO APLICARSE EN SU CASO. SI ESTE PRODUCTO NO FUNCIONA COMO SE HA GARANTIZADO, EL ÚNICO Y EXCLUSIVO RECURSO DEL CLIENTE SERÁ EL DE REPARARLO O REEMPLAZARLO SEGÚN LOS TÉRMINOS DE ESTA GARANTÍA LIMITADA. KITCHENAID Y KITCHENAID CANADA NO SE RESPONSABILIZARÁN POR DAÑOS INCIDENTALES O CONSECUENTES. Esta garantía le otorga derechos legales específicos y es posible que usted tenga también otros derechos, los cuales varían de un estado a otro o de una provincia a otra.	

GARANTÍA Y SERVICIO TÉCNICO

GARANTÍA DE REEMPLAZO SIN DIFICULTADES – EN LOS 50 ESTADOS DE ESTADOS UNIDOS, EL DISTRITO DE COLUMBIA Y PUERTO RICO

Confiamos tanto en que la calidad de nuestros productos cumple con las exigentes normas de KitchenAid que, si el miniprocador de alimentos presentara alguna falla durante el primer año después de la compra, KitchenAid se encargará de entregar un reemplazo idéntico o comparable en su domicilio sin cargo y organizará la devolución de su miniprocador de alimentos original a nosotros. La unidad de reemplazo estará también cubierta por nuestra garantía limitada de un año.

Si su miniprocador de alimentos fallara durante el primer año después

de la compra, simplemente llame a nuestro Centro para la eXperiencia del cliente al **1-800-541-6390**, de lunes a viernes.

Tenga a mano el recibo de compra original cuando llame. Se requerirá el comprobante de compra para iniciar un proceso de reclamo. Proporcione al asesor su dirección de envío completa. (No use números de apartados postales.)

Cuando reciba el miniprocador de alimentos de reemplazo, use la caja, el material de embalaje y la etiqueta de envío prepago para embalar el miniprocador de alimentos original y devolverlo a KitchenAid.

GARANTÍA DE REEMPLAZO SIN DIFICULTADES - EN CANADÁ

Confiamos tanto en que la calidad de nuestros productos cumple con las exigentes normas de la marca KitchenAid que, si su miniprocador de alimentos presentara alguna falla durante los primeros diez años después de la compra, se lo reemplazaremos con un producto idéntico o un reemplazo similar. La unidad de reemplazo estará también cubierta por nuestra garantía limitada de un año.

Si su miniprocador de alimentos fallara durante el primer año después de la compra, simplemente llame a nuestro

Centro para la eXperiencia del cliente al **1-800-807-6777** de lunes a viernes.

Tenga a mano el recibo de compra original cuando llame. Se requerirá el comprobante de compra para iniciar un proceso de reclamo. Proporcione al asesor su dirección de envío completa.

Cuando reciba el miniprocador de alimentos de reemplazo, use la caja, el material de embalaje y la etiqueta de envío prepago para embalar el miniprocador de alimentos original y devolverlo a KitchenAid.

CÓMO OBTENER SERVICIO TÉCNICO DESPUÉS DE QUE EXPIRE LA GARANTÍA O CÓMO PEDIR ACCESORIOS Y PIEZAS DE REPUESTO

En los Estados Unidos y Puerto Rico:

Para obtener información acerca del servicio técnico o para pedir accesorios o piezas de repuesto, llame sin costo al **1-800-541-6390** o escriba a:

Customer eXperience Center,
KitchenAid Small Appliances,
P.O. Box 218, St. Joseph, MI 49085-0218.

Fuera de los Estados Unidos y Puerto Rico:

Consulte a su distribuidor local de KitchenAid o a la tienda donde compró el miniprocador de alimentos para obtener información sobre el servicio técnico.

Para obtener información acerca del servicio en Canadá:

llame sin costo al **1-800-807-6777**.

Para obtener información acerca del servicio en México:

llame sin costo al **01-800-0022-767**.

DISCOVER MORE. DÉCOUVREZ PLUS. DESCUBRA MÁS.
KITCHENAID.COM/QUICKSTART

PRODUCT QUESTIONS OR RETURNS
QUESTIONS SUR LE PRODUIT OU LES RETOURS
PREGUNTAS SOBRE EL PRODUCTO O DEVOLUCIONES

USA: 1.800.541.6390 | KitchenAid.com
CANADA: 1.800.807.6777 | KitchenAid.ca
MEXICO: KitchenAid.com.mx
LATIN AMERICA: KitchenAid-latam.com



KitchenAid[®]
FOR THE WAY IT'S MADE.[®]

®/™ © 2016 KitchenAid. All rights reserved. KITCHENAID and the design of the Stand Mixer are trademarks in the U.S. and elsewhere. Used under license in Canada.

®/™ © 2016 KitchenAid. Tous droits réservés. KITCHENAID et la forme du batteur sur socle sont des marques de commerce aux E.-U. et dans d'autres pays. Utilisé sous licence au Canada.

®/™ © 2016 KitchenAid. Todos los derechos reservados. KITCHENAID y el diseño de la batidora con base son marcas registradas en EE.UU. y en otras partes. Usada en Canadá bajo licencia.