

KitchenAid®

KEK1565



PARTS AND FEATURES

PARTS AND ACCESSORIES

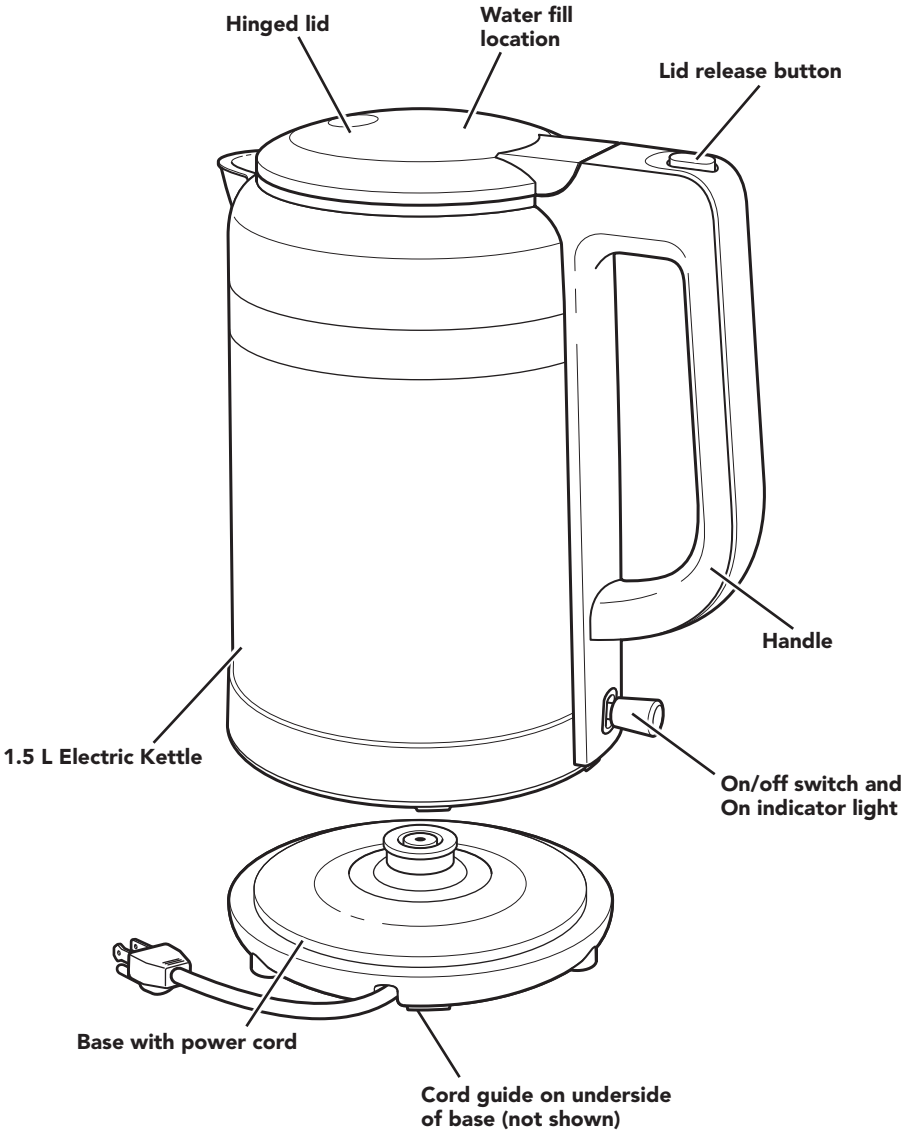

ELECTRIC KETTLE SAFETY

Your safety and the safety of others are very important.

We have provided many important safety messages in this manual and on your appliance. Always read and obey all safety messages.



This is the safety alert symbol.

This symbol alerts you to potential hazards that can kill or hurt you and others.

All safety messages will follow the safety alert symbol and either the word "DANGER" or "WARNING." These words mean:

! DANGER

You can be killed or seriously injured if you don't immediately follow instructions.

! WARNING

You can be killed or seriously injured if you don't follow instructions.

All safety messages will tell you what the potential hazard is, tell you how to reduce the chance of injury, and tell you what can happen if the instructions are not followed.

State of California Proposition 65 Warnings:

WARNING: This product contains one or more chemicals known to the State of California to cause cancer.

WARNING: This product contains one or more chemicals known to the State of California to cause birth defects or other reproductive harm.

IMPORTANT SAFEGUARDS

When using electrical appliances, basic safety precautions should always be followed, including the following:

1. Read all instructions.
2. **WARNING:** Misuse of appliance may result in personal injury.
3. Do not touch hot surfaces. Use handles or knobs.
4. To protect against fire, electrical shock, and injury to persons do not immerse base, cord, plug, or Electric Kettle in water or other liquids.
5. **WARNING:** Avoid spillage on the connector.
6. This appliance is not intended for use by persons (including children) with reduced physical, sensory, or mental capabilities, or lack of experience or knowledge, unless they are closely supervised and instructed concerning use of the appliance by a person responsible for their safety. Close supervision is necessary when any appliance is used by or near children. Children should be supervised to ensure that they do not play with the appliance.
7. Unplug from outlet when not in use and before cleaning. Allow to cool before putting on or taking off parts, and before cleaning the appliance.
8. Do not operate any appliance with a damaged cord or plug or after the appliance malfunctions, or has been damaged in any manner. Return appliance to the nearest authorized service facility for examination, repair, or adjustment. See "Warranty and service."

ELECTRIC KETTLE SAFETY

9. The use of accessory attachments or replacement parts by not recommended or sold by KitchenAid may cause fire, electric shock, or injury.
10. Do not use outdoors.
11. Do not let cord hang over edge of table or counter, or touch hot surfaces.
12. To disconnect, turn any control to “OFF”, then remove plug from wall outlet.
13. Do not place on or near a hot gas or electric burner, or in a heated oven.
14. The Electric Kettle should only be used to heat water.
15. Do not use Electric Kettle without lid properly closed.
16. Do not use Electric Kettle with loose or weakened handle.
17. Do not use the appliance for other than intended use.
18. Do not clean Electric Kettle with abrasive cleaners, steel wool, or other abrasive materials.
19. Do not overfill Electric Kettle. If the kettle is overfilled, boiling water may be ejected.
20. Scalding may occur if the lid is removed during the brewing cycles.
21. The appliance is only to be used with the stand provided.
22. Refer to the “Care and cleaning” section for instructions on cleaning the surfaces in contact with food.
23. The heating element surface is subject to residual heat after use. Do not touch hot surface. Use handles.
24. If the supply cord is damaged, it must be replaced by the manufacturer, its service agent, or similarly qualified persons in order to avoid a hazard.

SAVE THESE INSTRUCTIONS

This product is designed for household use only.

ELECTRICAL REQUIREMENTS

⚠ WARNING



Electrical Shock Hazard

Plug into a grounded 3 prong outlet.

Do not remove ground prong.

Do not use an adapter.

Do not use an extension cord.

Failure to follow these instructions can result in death, fire, or electrical shock.

Volts: 120 V~

Hertz: 60 Hz

Wattage: 1500 W

NOTE: The Electric Kettle has a 3 prong grounded plug. To reduce the risk of electrical shock, this plug will fit in an outlet only one way. If the plug does not fit in the outlet, contact a qualified electrician. Do not modify the plug in any way.

Do not use an extension cord. If the power supply cord is too short, have a qualified electrician or service technician install an outlet near the appliance.

A short power supply cord (or detachable power supply cord) should be used to reduce the risk resulting from becoming entangled in or tripped over a longer cord.

USING THE ELECTRIC KETTLE

OPERATING THE ELECTRIC KETTLE

Before using your Electric Kettle for the first time, wash the Kettle and lid in hot, soapy water, then rinse with clean water and dry. Fill the Electric Kettle with water to the MAX fill line; boil the water and then discard. To avoid damage, do not fully immerse the Electric Kettle in water, and do not use abrasive cleaners or scouring pads.

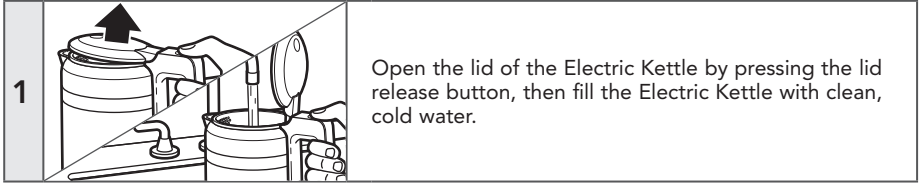

NOTE: Water must be at or above the MIN fill line for the Electric Kettle to operate. Do not exceed the MAX fill line.

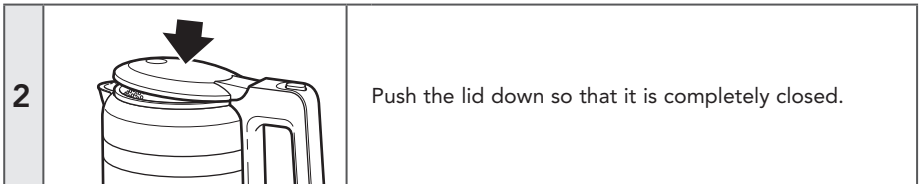



⚠ WARNING

Electrical Shock Hazard

- Plug into a grounded 3 prong outlet.
- Do not remove ground prong.
- Do not use an adapter.
- Do not use an extension cord.

Failure to follow these instructions can result in death, fire, or electrical shock.

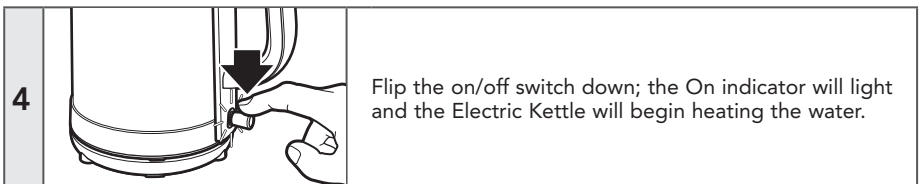
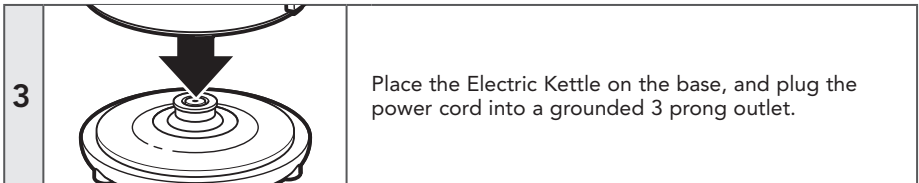

USING THE ELECTRIC KETTLE

5		<p>Once the water reaches boiling, the Electric Kettle will turn off automatically; the on/off switch will flip up, the indicator light will dim, and you will hear a bell-like “ding” to indicate that heating is complete.</p>
---	---	--

IMPORTANT: Be sure to unplug the cord when the Electric Kettle is not in use.

FOR DETAILED INFORMATION ON USING THE ELECTRIC KETTLE

Visit kitchenaid.com/quickstart for additional instructions with videos, inspiring recipes, and tips on how to use your Electric Kettle.

CARE AND CLEANING

CLEANING THE ELECTRIC KETTLE

IMPORTANT: Before cleaning, always disconnect the Electric Kettle from the electrical outlet. Make sure the Electric Kettle has cooled completely.

1		<p>The exterior of the Electric Kettle may be cleaned with a damp cloth. Dry and polish the Electric Kettle with a soft cloth. Abrasives and scouring agents of any kind are not recommended.</p>
---	--	---

DESCALING THE ELECTRIC KETTLE

To get the best performance from your Electric Kettle, decalcification will be necessary. Calcium deposits may form on the interior metal parts of the Electric Kettle. The cleaning interval will depend on the hardness of the water you put in the Electric Kettle.

1		<p>Fill the Electric Kettle with 1 cup (.25 L) white vinegar. Add 3 cups (.75 L) water. Boil and allow to stand overnight before emptying the solution.</p>
---	---	---

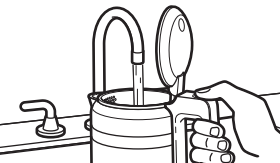
2		<p>Fill the Electric Kettle with water, bring to a boil, and drain the water. Repeat this step twice. The Electric Kettle is now ready to use.</p>
---	---	--

FOR DETAILED INFORMATION ON CLEANING THE ELECTRIC KETTLE

Visit kitchenaid.com/quickstart for additional instructions with videos, inspiring recipes, and tips on how to clean your Electric Kettle.

WARRANTY AND SERVICE

KITCHENAID ELECTRIC KETTLE WARRANTY FOR THE 50 UNITED STATES, THE DISTRICT OF COLUMBIA, PUERTO RICO, AND CANADA

This warranty extends to the purchaser and any succeeding owner for Electric Kettles operated in the 50 United States, the District of Columbia, Puerto Rico, and Canada.

Length of Warranty:	One Year Full Warranty from date of purchase.
KitchenAid Will Pay for Your Choice of: 	<p>Hassle-Free Replacement of your Electric Kettle. See the next page for details on how to arrange for service, or call the Customer eXperience Center toll-free at 1-800-541-6390.</p> <p>OR</p> <p>The replacement parts and repair labor costs to correct defects in materials and workmanship. Service must be provided by an Authorized KitchenAid Service Center.</p>
KitchenAid Will Not Pay for:	<ul style="list-style-type: none"> A. Repairs when your Electric Kettle is used in other than normal single family home use. B. Damage resulting from accident, alteration, misuse or abuse. C. Any shipping or handling costs to deliver your Electric Kettle to an Authorized Service Center. D. Replacement parts or repair labor costs for Electric Kettle attachments operated outside the 50 United States, District of Columbia, Puerto Rico, and Canada.
<p>DISCLAIMER OF IMPLIED WARRANTIES; LIMITATION OF REMEDIES</p> <p>IMPLIED WARRANTIES, INCLUDING TO THE EXTENT APPLICABLE WARRANTIES OF MERCHANTABILITY OR FITNESS FOR A PARTICULAR PURPOSE, ARE EXCLUDED TO THE EXTENT LEGALLY PERMISSIBLE. ANY IMPLIED WARRANTIES THAT MAY BE IMPOSED BY LAW ARE LIMITED TO ONE YEAR, OR THE SHORTEST PERIOD ALLOWED BY LAW. SOME STATES AND PROVINCES DO NOT ALLOW LIMITATIONS OR EXCLUSIONS ON HOW LONG AN IMPLIED WARRANTY OF MERCHANTABILITY OR FITNESS LASTS, SO THE ABOVE LIMITATIONS OR EXCLUSIONS MAY NOT APPLY TO YOU.</p> <p>IF THIS PRODUCT FAILS TO WORK AS WARRANTED, CUSTOMER'S SOLE AND EXCLUSIVE REMEDY SHALL BE REPAIR OR REPLACEMENT ACCORDING TO THE TERMS OF THIS LIMITED WARRANTY. KITCHENAID AND KITCHENAID CANADA DO NOT ASSUME ANY RESPONSIBILITY FOR INCIDENTAL OR CONSEQUENTIAL DAMAGES. This warranty gives you specific legal rights and you may also have other rights which vary from state to state or province to province.</p>	

WARRANTY AND SERVICE

HASSLE-FREE REPLACEMENT WARRANTY—50 UNITED STATES, DISTRICT OF COLUMBIA, AND PUERTO RICO

We're so confident the quality of our products meets the exacting standards of KitchenAid that, if your Electric Kettle should fail within the first year of ownership, KitchenAid will arrange to deliver an identical or comparable replacement to your door free of charge and arrange to have your original Electric Kettle returned to us. Your replacement unit will also be covered by our one year limited warranty.

If your Electric Kettle should fail within the first year of ownership, simply call our toll-free Customer eXperience Center at

1-800-541-6390 Monday through Friday. Please have your original sales receipt available when you call. Proof of purchase will be required to initiate the claim. Give the consultant your complete shipping address (no P.O. Box numbers, please).

When you receive your replacement Electric Kettle, use the carton, packing materials, and prepaid shipping label to pack up your original Electric Kettle and send it back to KitchenAid.

HASSLE-FREE REPLACEMENT WARRANTY—CANADA

We're so confident the quality of our products meets the exacting standards of the KitchenAid brand that, if your Electric Kettle should fail within the first year of ownership, we will replace your Electric Kettle with an identical or comparable replacement. Your replacement unit will also be covered by our one year limited warranty.

If your Electric Kettle should fail within the first year of ownership, simply call our toll-free Customer eXperience Center at

1-800-807-6777 Monday through Friday. Please have your original sales receipt available when you call. Proof of purchase will be required to initiate the claim. Give the consultant your complete shipping address.

When you receive your replacement Electric Kettle, use the carton, packing materials, and prepaid shipping label to pack up your original Electric Kettle and send it back to KitchenAid.

ARRANGING FOR SERVICE AFTER THE WARRANTY EXPIRES, OR ORDERING ACCESSORIES AND REPLACEMENT PARTS

In the United States and Puerto Rico:

For service information, or to order accessories or replacement parts, call toll-free at **1-800-541-6390** or write to:

Customer eXperience Center,
KitchenAid Small Appliances,
P.O. Box 218, St. Joseph, MI 49085-0218

Outside the United States and Puerto Rico:

Consult your local KitchenAid dealer or the store where you purchased the Electric Kettle for information on how to obtain service.

For service information in Canada:

Call toll-free **1-800-807-6777**.

For service information in Mexico:

Call toll-free **01-800-0022-767**.

PIÈCES ET CARACTÉRISTIQUES

PIÈCES ET ACCESSOIRES

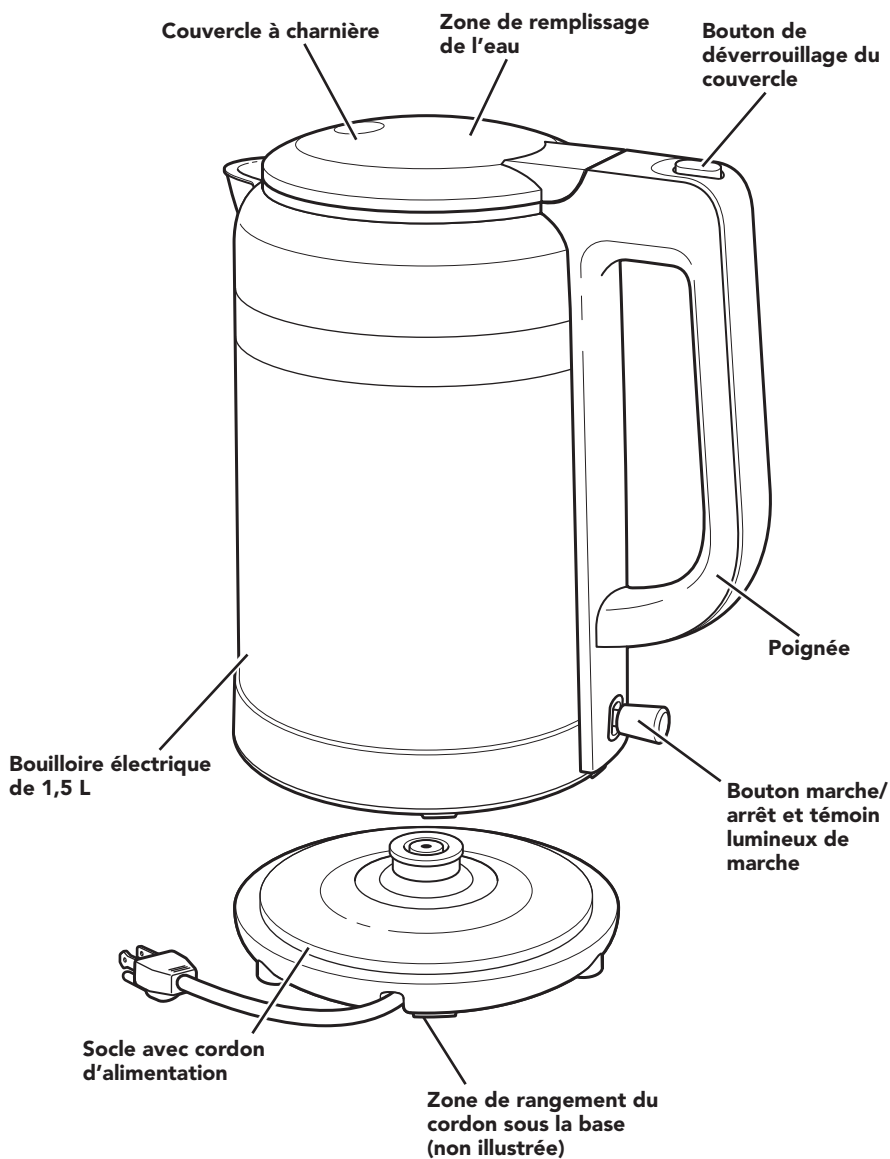

SÉCURITÉ DE LA BOUILLOIRE ÉLECTRIQUE

Votre sécurité et celle des autres est très importante.

Nous donnons de nombreux messages de sécurité importants dans ce manuel et sur votre appareil ménager. Assurez-vous de toujours lire tous les messages de sécurité et de vous y conformer.



Voici le symbole d'alerte de sécurité.

Ce symbole d'alerte de sécurité vous signale les dangers potentiels de décès et de blessures graves à vous et à d'autres.

Tous les messages de sécurité suivront le symbole d'alerte de sécurité et le mot "DANGER" ou "AVERTISSEMENT". Ces mots signifient :

⚠ DANGER

Risque possible de décès ou de blessure grave si vous ne suivez pas immédiatement les instructions.

⚠ AVERTISSEMENT

Risque possible de décès ou de blessure grave si vous ne suivez pas les instructions.

Tous les messages de sécurité vous diront quel est le danger potentiel et vous disent comment réduire le risque de blessure et ce qui peut se produire en cas de non-respect des instructions.

Avertissements de la proposition 65 de l'État de Californie :

AVERTISSEMENT : Ce produit contient au moins un produit chimique connu par l'État de Californie pour être à l'origine de cancers.

AVERTISSEMENT : Ce produit contient au moins un produit chimique connu par l'État de Californie pour être à l'origine de malformations et autres déficiences de naissance.

CONSIGNES DE SÉCURITÉ IMPORTANTES

Lors de l'utilisation d'appareils électriques, il faut toujours observer certaines précautions élémentaires de sécurité - y compris les suivantes :

1. Lire toutes les instructions.
2. **AVERTISSEMENT** - Une mauvaise utilisation de l'appareil peut causer des blessures.
3. Ne pas toucher de surfaces chaudes. Utiliser les poignées ou les boutons.
4. Pour éviter tout incendie, choc électrique ou blessure corporelle, ne pas immerger le socle, le cordon, la fiche ou la bouilloire électrique dans de l'eau ou tout autre liquide.
5. **AVERTISSEMENT** - Éviter les renversements sur le connecteur.

SÉCURITÉ DE LA BOUILLOIRE ÉLECTRIQUE

6. Cet appareil ne convient pas à une utilisation par des personnes (y compris des enfants) à capacités physiques, sensorielles ou mentales réduites, ou possédant un manque d'expérience ou de connaissances, à moins qu'elles ne soient placées sous supervision ou qu'elles aient reçu des instructions concernant l'utilisation de l'appareil par une personne responsable de leur sécurité. Une surveillance attentive s'impose lorsqu'un appareil ménager est utilisé par ou à proximité d'enfants. Les enfants doivent être placés sous surveillance afin de s'assurer qu'ils ne jouent pas avec l'appareil.
7. Débrancher la prise lorsque l'appareil n'est pas utilisé et avant le nettoyage. Attendre que l'appareil ait refroidi avant d'installer ou de retirer des pièces, et avant de nettoyer l'appareil.
8. Ne pas faire fonctionner un appareil dont le cordon ou la prise est endommagé, lorsque l'appareil ne fonctionne pas correctement ou lorsqu'il a été endommagé d'une quelconque façon. Retourner l'appareil au centre de service agréé le plus proche pour examen, réparation ou réglage. Voir la section "Garantie et dépannage".
9. L'utilisation d'accessoires ou de pièces de remplacements non recommandés ou non vendus par KitchenAid peut causer un incendie, une décharge électrique ou des blessures.
10. Ne pas utiliser à l'extérieur.
11. Ne pas laisser le cordon pendre sur le côté d'une table ou d'un comptoir, ou toucher une surface chaude.
12. Pour déconnecter l'appareil, tourner les commandes à "arrêt", puis débrancher la fiche de la prise murale.
13. Ne pas placer sur ou près d'un brûleur électrique ou à gaz chaud, ou dans un four chaud.
14. La bouilloire électrique doit être utilisée uniquement pour chauffer de l'eau.
15. Ne pas utiliser la bouilloire électrique si le couvercle n'est pas bien fermé.
16. Ne pas utiliser la bouilloire électrique si la poignée est instable ou abîmée.
17. Ne pas utiliser l'appareil pour un autre usage que celui pour lequel il est conçu.
18. Ne pas nettoyer la bouilloire électrique avec des nettoyeurs abrasifs, de la laine d'acier ou tout autre produit abrasif.
19. Ne pas remplir excessivement la bouilloire électrique. Si la bouilloire est trop remplie, de l'eau bouillante pourrait être éjectée.
20. Ouvrir le couvercle pendant l'infusion peut provoquer un risque d'ébouillantage.
21. L'appareil ne doit être utilisé qu'avec le socle fourni.
22. Consulter la section "Entretien et nettoyage" pour obtenir des instructions sur le nettoyage des surfaces en contact avec des aliments.
23. La surface de l'élément chauffant peut rester chaude après utilisation. Ne pas toucher les surfaces chaudes. Utiliser les poignées.
24. Si le cordon d'alimentation est endommagé, il doit être remplacé par le fabricant, son agent de réparation ou toute autre personne qualifiée afin d'éviter tout danger.

CONSERVER CES INSTRUCTIONS

Ce produit est conçu uniquement pour un usage domestique.

SÉCURITÉ DE LA BOUILLOIRE ÉLECTRIQUE

SPÉCIFICATIONS ÉLECTRIQUES

⚠ AVERTISSEMENT



Risque de choc électrique

Brancher sur une prise à 3 alvéoles reliée à la terre.

Ne pas enlever la broche de liaison à la terre.

Ne pas utiliser un adaptateur.

Ne pas utiliser un câble de rallonge.

Le non-respect de ces instructions peut causer un décès, un incendie ou un choc électrique.

Tension : 120 V~

Fréquence : 60 Hz

Puissance : 1500 W

REMARQUE : La bouilloire électrique comporte une prise à 3 broches reliée à la terre. Pour réduire le risque de choc électrique, cette fiche ne peut être insérée dans une prise que dans un seul sens. Si cette fiche ne convient pas à la prise, contacter un électricien qualifié. Ne pas modifier la prise de quelque manière que ce soit.

Ne pas utiliser de câble de rallonge. Si le cordon d'alimentation électrique est trop court, faire installer une prise près de l'appareil électroménager par un électricien ou un technicien de service qualifié.

On doit utiliser un cordon d'alimentation court (ou détachable) afin de réduire le risque qu'une personne s'emmêle dans un cordon d'alimentation qui serait plus long ou trébucher dessus.

UTILISATION DE LA BOUILLOIRE ÉLECTRIQUE

UTILISATION DE LA BOUILLOIRE ÉLECTRIQUE

Avant d'utiliser la bouilloire électrique pour la première fois, laver la bouilloire et le couvercle à l'eau chaude et savonneuse, puis rincer dans une eau propre et sécher. Remplir d'eau la bouilloire électrique jusqu'à la ligne MAX située à l'intérieur, faire bouillir l'eau, puis la jeter. Pour éviter tout dommage, ne pas complètement immerger la bouilloire électrique dans l'eau et ne pas utiliser de nettoyeurs abrasifs ou de tampons à récurer.

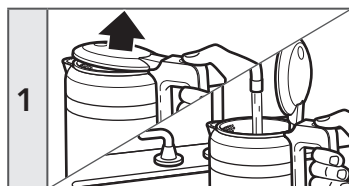

Ouvrir le couvercle de la bouilloire électrique en appuyant sur le bouton de déverrouillage du couvercle, puis remplir la bouilloire électrique d'eau propre et froide.

REMARQUE : L'eau doit dépasser la ligne MIN pour utiliser la bouilloire électrique. Ne pas remplir au-delà de la ligne MAX.

UTILISATION DE LA BOUILLLOIRE ÉLECTRIQUE

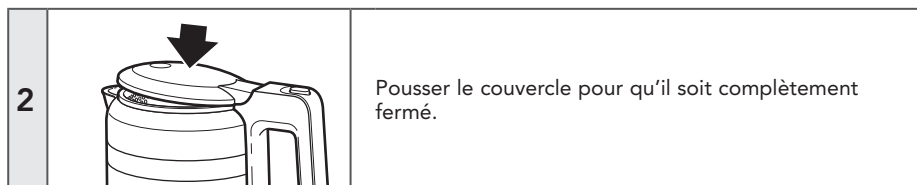

⚠ AVERTISSEMENT

Risque de choc électrique



Brancher sur une prise à 3 alvéoles reliée à la terre.
Ne pas enlever la broche de liaison à la terre.
Ne pas utiliser un adaptateur.
Ne pas utiliser un câble de rallonge.
Le non-respect de ces instructions peut causer un décès, un incendie ou un choc électrique.

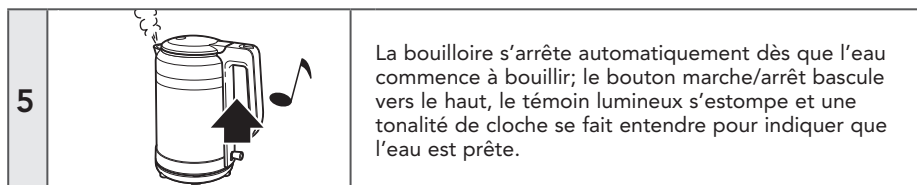
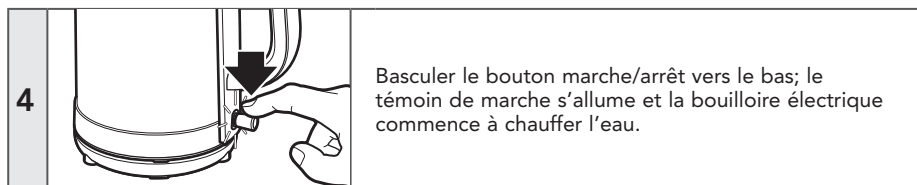
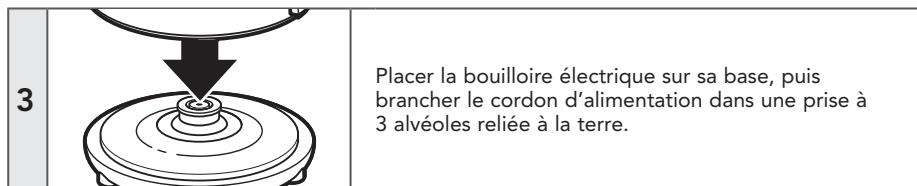

IMPORTANT : Débrancher le cordon d'alimentation lorsque la bouilloire électrique n'est pas utilisée.

POUR OBTENIR DES RENSEIGNEMENTS DÉTAILLÉS SUR L'UTILISATION DE LA BOUILLLOIRE ÉLECTRIQUE

Visitez le kitchenaid.com/quickstart pour des instructions supplémentaires avec vidéos, des recettes qui inspirent et des conseils sur la façon d'utiliser la bouilloire électrique.

ENTRETIEN ET NETTOYAGE

NETTOYAGE DE LA BOUILLOIRE ÉLECTRIQUE

IMPORTANT : Toujours déconnecter la bouilloire électrique de la prise avant de la nettoyer. S'assurer que la bouilloire électrique a complètement refroidi.

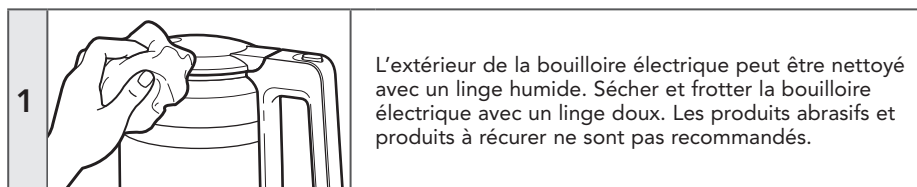

DÉTARTRAGE DE LA BOUILLOIRE ÉLECTRIQUE

Pour tirer le meilleur parti de votre bouilloire électrique, un détartrage est nécessaire. Des dépôts de calcaire peuvent se former sur les parties métalliques internes de la bouilloire électrique. La fréquence de nettoyage dépend de la dureté de l'eau versée dans la bouilloire électrique.

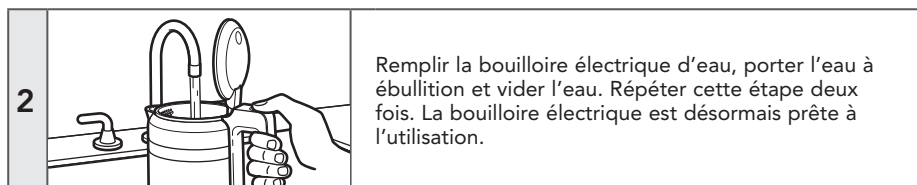
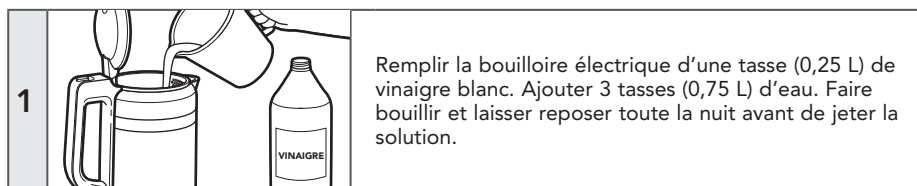

POUR OBTENIR DES INFORMATIONS DÉTAILLÉES SUR LE NETTOYAGE DE LA BOUILLOIRE ÉLECTRIQUE

Visitez le kitchenaid.com/quickstart pour des instructions supplémentaires avec vidéos, des recettes qui inspirent et des conseils sur la façon d'utiliser la bouilloire électrique.

GARANTIE ET DÉPANNAGE

GARANTIE ET DÉPANNAGE DE LA BOUILLOIRE ÉLECTRIQUE KITCHENAID POUR LES 50 ÉTATS DES ÉTATS-UNIS, LE DISTRICT FÉDÉRAL DE COLUMBIA, PORTO RICO, ET LE CANADA

La présente garantie couvre l'acheteur et les propriétaires suivants de la bouilloire électrique lorsqu'il est utilisé dans les 50 États des États-Unis, le district fédéral de Columbia, à Porto Rico et au Canada.

Durée de la garantie :	Garantie complète d'un an à compter de la date d'achat.
KitchenAid prendra en charge les éléments suivants à votre choix : 	KitchenAid prendra en charge les éléments suivants à votre choix : Remplacement sans difficulté de la bouilloire électrique. Voir la page suivante pour plus de détails concernant la procédure à suivre pour un dépannage, ou appeler le numéro sans frais 1-800-541-6390 du Centre d'eXpérience clientèle. OU Les frais des pièces de rechange et de main-d'œuvre pour corriger les vices de matériaux et de fabrication. Le service doit être fourni par un centre de dépannage agréé KitchenAid.
KitchenAid ne paiera pas pour :	A. Les réparations lorsque la bouilloire électrique est utilisé à des fins autres qu'un usage domestique unifamilial normal. B. Les dommages causés par : accident, altération, mésusage ou abus. C. Tout frais d'expédition ou de manutention pour livrer la bouilloire électrique à un centre de dépannage agréé. D. Les pièces de rechange ou frais de main d'œuvre pour la bouilloire électrique lorsqu'elle est utilisé à l'extérieur des 50 États des États-Unis, du district fédéral de Columbia, de Porto Rico et du Canada.
CLAUSE D'EXONÉRATION DE RESPONSABILITÉ AU TITRE DES GARANTIES IMPLICITES; LIMITATION DES RECOURS LES GARANTIES IMPLICITES, Y COMPRIS DANS LA MESURE APPLICABLE LES GARANTIES DE QUALITÉ MARCHANDE OU D'APTITUDE À UN USAGE PARTICULIER, SONT EXCLUES DANS LA MESURE AUTORISÉES PAR LA LOI. TOUTE GARANTIE IMPLICITE POUVANT ÊTRE IMPOSÉE PAR LA LOI EST LIMITÉE À UN AN, OU À LA PLUS COURTE PÉRIODE AUTORISÉE PAR LA LOI. CERTAINES JURIDICTIONS NE PERMETTENT PAS LA LIMITATION DE LA DURÉE DE VALIDITÉ DES GARANTIES IMPLICITES DE QUALITÉ MARCHANDE OU D'APTITUDE À UN USAGE PARTICULIER; PAR CONSÉQUENT LES LIMITATIONS OU EXCLUSIONS STIPULÉES DANS LES PRÉSENTES PEUVENT NE PAS VOUS ÊTRE APPLICABLES. SI CE PRODUIT NE FONCTIONNE PAS TEL QUE GARANTI, LE SEUL ET UNIQUE RECOURS DU CLIENT CONSISTE À EN OBTENIR LA RÉPARATION OU LE REMPLACEMENT CONFORMÉMENT AUX TERMES DE LA PRÉSENTE GARANTIE LIMITÉE. KITCHENAID ET KITCHENAID CANADA DÉCLINENT TOUTE RESPONSABILITÉ AU TITRE DES DOMMAGES FORTUITS OU INDIRECTS. Cette garantie vous confère des droits juridiques spécifiques et vous pouvez également avoir d'autres droits qui peuvent varier d'un État à l'autre ou d'une province à l'autre.	

GARANTIE ET DÉPANNAGE

GARANTIE DE REMPLACEMENT SANS DIFFICULTÉ – 50 ÉTATS DES ÉTATS-UNIS, DISTRICT FÉDÉRAL DE COLUMBIA ET PORTO RICO

Nous sommes tellement certains que la qualité de nos produits satisfait aux normes exigeantes de KitchenAid que si la bouilloire électrique cesse de fonctionner au cours de la première année suivant son acquisition, KitchenAid livrera gratuitement à votre porte un appareil de remplacement identique ou comparable et prendra les dispositions nécessaires pour que la bouilloire électrique d'origine nous soit retourné. L'appareil de remplacement sera également couvert par notre garantie limitée d'un an. Veuillez suivre ces instructions pour bénéficier de ce service de qualité.

Si votre bouilloire électrique cesse de fonctionner durant la première année suivant son acquisition, il vous suffit d'appeler notre Centre d'eXpérience clientèle au numéro sans frais **1-800-541-6390**, du lundi au vendredi. Veuillez avoir votre reçu de vente à portée de main au moment de votre appel. Une preuve d'achat est indispensable pour que votre réclamation puisse être traitée. Fournissez votre adresse de livraison complète au représentant (pas de boîte postale).

À réception de la bouilloire électrique de rechange, utiliser le carton et les matériaux d'emballage pour emballer la bouilloire électrique d'origine.

GARANTIE DE REMPLACEMENT SANS DIFFICULTÉ – CANADA

Nous sommes tellement certains que la qualité de nos produits satisfait aux normes exigeantes de la marque KitchenAid que si la bouilloire électrique cesse de fonctionner au cours de la première année suivant son acquisition, KitchenAid Canada remplacera la bouilloire électrique par un appareil de remplacement identique ou comparable. L'appareil de remplacement sera également couvert par notre garantie limitée d'un an.

Si la bouilloire électrique cesse de fonctionner durant la première année suivant son acquisition, il vous suffit d'appeler notre Centre d'eXpérience à la clientèle au

1-800-807-6777, du lundi au vendredi. Veuillez avoir votre reçu de vente à portée de main au moment de votre appel. Une preuve d'achat est indispensable pour que votre réclamation puisse être traitée. Fournissez votre adresse de livraison complète au représentant.

Après avoir reçu la bouilloire électrique de rechange, utiliser le carton, les matériaux d'emballage et l'étiquette d'expédition prépayée pour emballer la bouilloire électrique d'origine et la renvoyer à KitchenAid.

OBTENIR UN DÉPANNAGE UNE FOIS LA GARANTIE EXPIRÉE OU COMMANDER DES ACCESSOIRES ET PIÈCES DE RECHANGE

Aux États-Unis et à Porto Rico :

Pour des informations sur le service de dépannage ou pour commander des accessoires ou des pièces de rechange, composer le numéro sans frais **1-800-541-6390** ou écrire à :

Customer eXperience Center,
KitchenAid Small Appliances,
P.O. Box 218, St. Joseph, MI 49085-0218

En dehors des États-Unis et de Porto Rico :

Consulter le revendeur KitchenAid local ou le détaillant auprès de la bouilloire électrique a été acheté pour connaître la marche à suivre en cas d'intervention de dépannage nécessaire.

Pour des informations concernant toute intervention de dépannage au Canada :
1-800-807-6777.

Pour des informations concernant toute intervention de dépannage au Mexique :
01-800-0022-767.

PIEZAS Y CARACTERÍSTICAS

PIEZAS Y ACCESORIOS

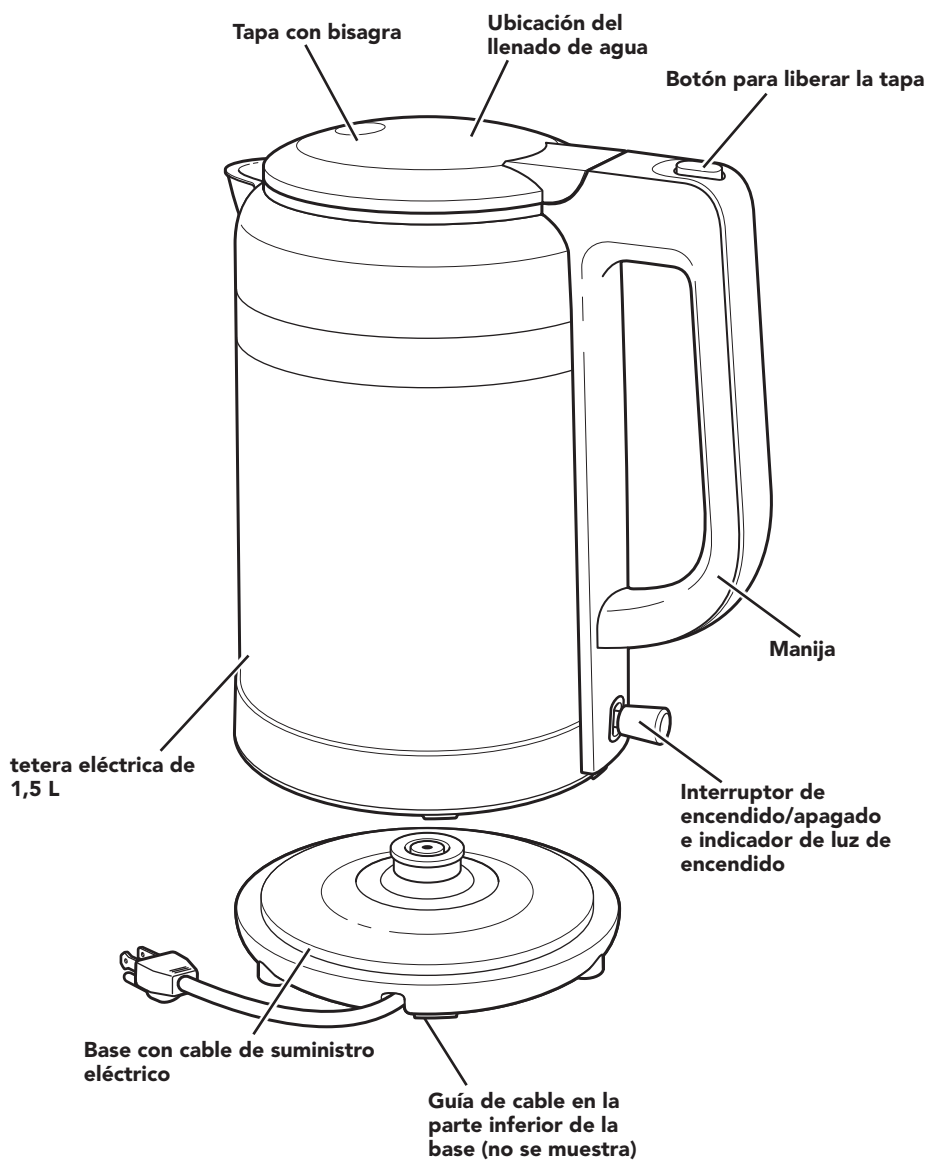

SEGURIDAD DE LA TETERA ELÉCTRICA

Su seguridad y la seguridad de los demás es muy importante.

Hemos incluido muchos mensajes importantes de seguridad en este manual y en su electrodoméstico. Lea y obedezca siempre todos los mensajes de seguridad.



Este es el símbolo de alerta de seguridad.

Este símbolo le llama la atención sobre peligros potenciales que pueden ocasionar la muerte o una lesión a usted y a los demás.

Todos los mensajes de seguridad irán a continuación del símbolo de advertencia de seguridad y de la palabra "PELIGRO" o "ADVERTENCIA".

Estas palabras significan:

⚠ PELIGRO

Si no sigue las instrucciones de inmediato, usted puede morir o sufrir una lesión grave.

⚠ ADVERTENCIA

Si no sigue las instrucciones, usted puede morir o sufrir una lesión grave.

Todos los mensajes de seguridad le dirán el peligro potencial, le dirán cómo reducir las posibilidades de sufrir una lesión y lo que puede suceder si no se siguen las instrucciones.

Advertencias de la Proposición 65 del estado de California:

ADVERTENCIA: Este producto contiene una o más sustancias químicas identificadas por el estado de California como causantes de cáncer.

ADVERTENCIA: Este producto contiene una o más sustancias químicas identificadas por el estado de California como causantes de defectos congénitos o algún otro tipo de daños en la función reproductora.

SALVAGUARDIAS IMPORTANTES

Al utilizar aparatos eléctricos, se deben seguir las precauciones básicas de seguridad, entre las que se incluyen las siguientes:

1. Lea todas las instrucciones.
2. **ADVERTENCIA** - El uso indebido de un electrodoméstico puede dar como resultado lesiones personales.
3. No toque las superficies calientes. Use agarraderas o perillas.
4. Para protegerse contra incendios, choque eléctrico y lesiones a las personas no sumerja la base, el cable, el enchufe o la tetera eléctrica en agua u otros líquidos.
5. **ADVERTENCIA** - Evite los derrames sobre el conector.

SEGURIDAD DE LA TETERA ELÉCTRICA

6. Este aparato no ha sido diseñado para ser usado por personas (incluidos niños) con capacidades físicas, sensoriales, mentales reducidas, o con falta de experiencia y conocimiento, a menos que lo hagan bajo supervisión o siguiendo las instrucciones relativas al uso del aparato, a cargo de una persona responsable por su seguridad. Es necesario supervisar cuidadosamente a los niños cuando usen cualquier aparato o cuando éste se use cerca de ellos. Los niños deben estar bajo supervisión para garantizar que no jueguen con el aparato.
7. Desenchúfela del contacto cuando no esté en uso y antes de limpiarla. Deje que se enfríe antes de colocar o quitar piezas y antes de limpiar el aparato.
8. No opere ningún aparato que tenga un cable o enchufe dañado, que haya funcionado mal o que se haya dañado de alguna manera. Devuelva el electrodoméstico al lugar de servicio autorizado más cercano para que lo examinen, reparen o ajusten. Consulte “Garantía y servicio”.
9. El uso de piezas de repuesto o accesorios no recomendados ni vendidos por KitchenAid podría provocar un incendio, un choque eléctrico o lesiones.
10. No la use al aire libre.
11. No deje que el cable cuelgue del borde de una mesa o mostrador ni que toque superficies calientes.
12. Para desconectar, gire cualquier control hacia “off” (apagado) y quite el enchufe del contacto de pared.
13. No la coloque cerca de un quemador a gas o eléctrico caliente ni sobre el mismo, ni tampoco dentro de un horno caliente.
14. La tetera eléctrica deberá usarse solamente para calentar agua.
15. No use la tetera eléctrica si no está cerrada debidamente con la tapa.
16. No use la tetera eléctrica con la manija floja o desgastada.
17. No dé al aparato un uso diferente de aquel para el cual que fue diseñado. Podría dar lugar a posibles lesiones.
18. No limpie la tetera eléctrica con limpiadores abrasivos, estropajos de metal u otros materiales abrasivos.
19. No sobrellene la tetera eléctrica. Si llena demasiado la tetera, podría derramarse el agua que está hirviendo.
20. Pueden producirse quemaduras si retira la tapa durante el ciclo de hervor.
21. El electrodoméstico debe usarse solo con la base proporcionada.
22. Consulte la sección “Cuidado y limpieza” para obtener instrucciones sobre la limpieza de superficies en contacto con los alimentos.
23. La superficie del elemento calefactor está sometido a calor residual después de su uso. No toque la superficie caliente. Use agarraderas.
24. Si se ha dañado el cable de suministro eléctrico, deberá ser reemplazado por el fabricante, el agente de servicio o una persona similarmente calificada con el fin de evitar riesgos.

GUARDE ESTAS INSTRUCCIONES

**Este producto ha sido diseñado únicamente
para uso dentro del hogar.**

SEGURIDAD DE LA TETERA ELÉCTRICA

REQUISITOS ELÉCTRICOS

⚠ ADVERTENCIA



Peligro de Choque Eléctrico

Conecte a un contacto de pared de conexión a tierra de 3 terminales.

No quite la terminal de conexión a tierra.

No use un adaptador.

No use un cable eléctrico de extensión.

No seguir estas instrucciones puede ocasionar la muerte, incendio o choque eléctrico.

Tensión: 120 V~

Frecuencia: 60 Hz

Potencia: 1500 W

NOTA: La tetera eléctrica tiene un enchufe de 3 terminales con conexión a tierra. Para reducir el riesgo de choque eléctrico, este enchufe encajará en un tomacorriente solamente de una manera. Si el enchufe no encaja en el tomacorriente, póngase en contacto con un electricista competente. No modifique el enchufe de ninguna manera.

No use un cable eléctrico de extensión. Si el cable de suministro eléctrico es demasiado corto, haga que un electricista o técnico de servicio competente instale un contacto cerca del electrodoméstico.

Deberá usarse un cable de suministro eléctrico corto (o un cable de suministro eléctrico desmontable) para reducir el riesgo de enredarse o tropezar con un cable más largo.

USO DE LA TETERA ELÉCTRICA

OPERACIÓN DE LA TETERA ELÉCTRICA

Antes de utilizar la tetera eléctrica por primera vez, lave la tetera y la tapa en agua jabonosa tibia; después, enjuague con agua limpia y seque. Llene la tetera eléctrica con agua hasta la línea de llenado MAX; hierva el agua y luego bótela. Para evitar daños, no sumerja la tetera eléctrica en el agua y no utilice limpiadores ni estropajos abrasivos.

1

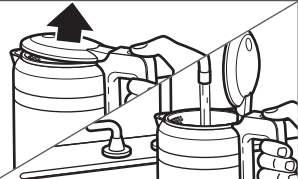

Abra la tapa de la tetera eléctrica presionando el botón para abrir la tapa, luego llene la tetera eléctrica con agua fría y limpia.

NOTA: El agua debe alcanzar o estar bajo la línea de llenado MIN (mínimo) para que la tetera funcione correctamente. No debe superar la línea de llenado MAX (máximo).

2

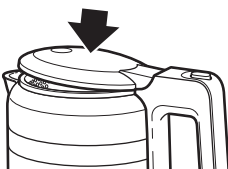

Presione hacia abajo la tapa que modo que esté completamente cerrada.

USO DE LA TETERA ELÉCTRICA

⚠️ ADVERTENCIA

Peligro de Choque Eléctrico



Conecte a un contacto de pared de conexión a tierra de 3 terminales.

No quite la terminal de conexión a tierra.

No use un adaptador.

No use un cable eléctrico de extensión.

No seguir estas instrucciones puede ocasionar la muerte, incendio o choque eléctrico.

3

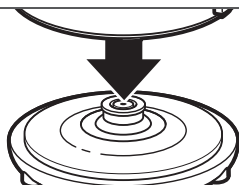

Ponga la tetera eléctrica sobre la base, conecte el cable de alimentación a un enchufe de 3 patas.

4

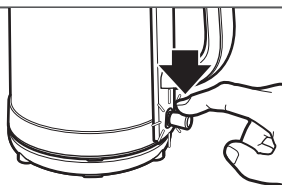

Mueva el interruptor hacia abajo para encender/apagar la tetera, el indicador de encendido se iluminará y la tetera eléctrica comenzará a hervir el agua.

5



Una vez que el agua comience a hervir, la tetera eléctrica se apagará automáticamente; subirá el interruptor de encendido/apagado, la luz del indicador se atenuará, y escuchará un “ding” parecido a una campana para indicar que la tetera terminó de hervir.

IMPORTANTE: Asegúrese de desenchufar el cable cuando la tetera eléctrica no esté en uso.

PARA OBTENER INFORMACIÓN DETALLADA SOBRE EL USO DE LA TETERA ELÉCTRICA

Visite kitchenaid.com/quickstart para obtener instrucciones adicionales con videos, recetas inspiradoras y consejos sobre cómo usar su tetera eléctrica.

CUIDADO Y LIMPIEZA

LIMPIEZA DE LA TETERA ELÉCTRICA

IMPORTANTE: Antes de limpiar siempre desconecte la tetera eléctrica del tomacorriente. Asegúrese de que la tetera eléctrica se haya enfriado completamente.

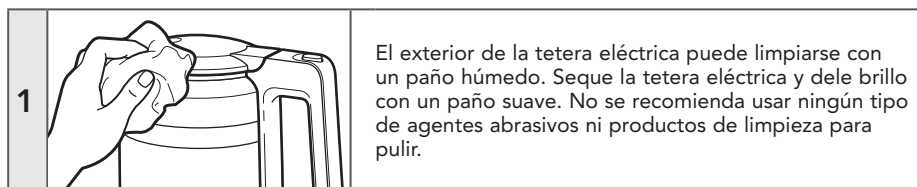

CÓMO QUITARLE EL SARRO A LA TETERA ELÉCTRICA

Para obtener el mejor rendimiento de su tetera, será necesario que le quite el sarro. Es posible que se formen depósitos de calcio (sarro) en las piezas interiores de metal de la tetera eléctrica. El intervalo entre una limpieza y otra dependerá de la dureza del agua que usted ponga en la tetera eléctrica.

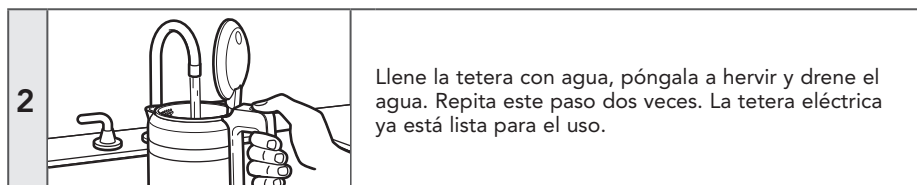
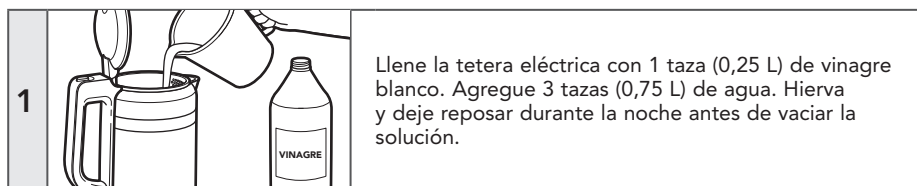

PARA OBTENER INFORMACIÓN DETALLADA SOBRE EL LIMPIEZA DE LA TETERA ELÉCTRICA

Visite kitchenaid.com/quickstart para obtener instrucciones adicionales con videos, recetas inspiradoras y consejos sobre cómo usar su tetera eléctrica.

GARANTÍA Y SERVICIO

GARANTÍA DLA TETERA ELÉCTRICA KITCHENAID PARA LOS 50 ESTADOS DE ESTADOS UNIDOS, EL DISTRITO DE COLUMBIA, PUERTO RICO, Y CANADÁ

Esta garantía se extiende al comprador y a cualquier propietario subsiguiente para la tetera eléctrica usadas en los cincuenta estados de Estados Unidos, el Distrito de Columbia, Puerto Rico y Canadá.

Duración de la garantía:	Un año de garantía completa a partir de la fecha de compra.
KitchenAid pagará por lo siguiente, a su elección:	<p>Reemplazo sin dificultades de su tetera eléctrica. Consulte la siguiente página para obtener detalles acerca de cómo obtener el servicio o llame al Centro para la eXperiencia del cliente, sin cargo, al 1-800-541-6390.</p> <p>O BIEN</p> <p>Los costos de las piezas de repuesto y del trabajo de reparación para corregir los defectos en los materiales y la mano de obra. El servicio deberá ser provisto por un Centro de servicio autorizado por KitchenAid.</p>
KitchenAid no pagará por:	<p>A. Reparaciones cuando su tetera eléctrica se use para fines ajenos al uso doméstico normal de una familia.</p> <p>B. Daños causados por accidente, alteración, uso indebido o abuso.</p> <p>C. Cualquier gasto de envío o manejo para llevar la teteras eléctrica a un centro de servicio autorizado.</p> <p>D. Piezas de repuesto o costos de mano de obra para tetera eléctrica operados fuera de los cincuenta estados de Estados Unidos y Distrito de Columbia, Puerto Rico y Canadá.</p>
EXCLUSIÓN DE GARANTÍAS IMPLÍCITAS; LIMITACIÓN DE RECURSOS	
<p>LAS GARANTÍAS IMPLÍCITAS, INCLUYENDO EN LA MEDIDA QUE CORRESPONDA LAS GARANTÍAS DE COMERCIABILIDAD O DE CAPACIDAD PARA UN PROPÓSITO PARTICULAR, SON EXCLUIDAS EN LA MEDIDA EN QUE SEA LEGALMENTE PERMISIBLE. TODA GARANTÍA QUE SEA IMPUESTA POR LEY SERÁ LIMITADA A UN AÑO O AL PERÍODO MÁS CORTO PERMITIDO POR LEY. ALGUNOS ESTADOS Y PROVINCIAS NO PERMITEN LAS LIMITACIONES O EXCLUSIONES ACERCA DE CUÁNTO DEBE DURAR UNA GARANTÍA IMPLÍCITA DE COMERCIABILIDAD O CAPACIDAD, DE MODO QUE LAS LIMITACIONES O EXCLUSIONES ARRIBA MENCIONADAS PUEDEN NO APLICARSE EN SU CASO.</p> <p>SI ESTE PRODUCTO NO FUNCIONA COMO LO INDICA LA GARANTÍA, EL ÚNICO Y EXCLUSIVO RECURSO DEL CLIENTE SERÁ EL DE REPARARLO O REEMPLAZARLO SEGÚN LOS TÉRMINOS DE ESTA GARANTÍA LIMITADA. KITCHENAID Y KITCHENAID CANADA NO SE RESPONSABILIZARÁN POR DAÑOS INCIDENTALES O CONSECUENTES. Esta garantía le otorga derechos legales específicos, y es posible que usted tenga también otros derechos, los cuales varían de un estado a otro o de una provincia a otra.</p>	



GARANTÍA Y SERVICIO

GARANTÍA DE REEMPLAZO SIN DIFICULTADES – EN LOS CINCUENTA ESTADOS DE ESTADOS UNIDOS, EL DISTRITO DE COLUMBIA Y PUERTO RICO

Confiamos tanto en que la calidad de nuestros productos cumple con las exigentes normas de KitchenAid que, si la tetera eléctrica presentara alguna falla durante el primer año de compra, KitchenAid se encargará de entregar un reemplazo idéntico o comparable a su domicilio sin cargo y arreglará la devolución del tetera eléctrica original a nosotros. La unidad de reemplazo estará también cubierta por nuestra garantía limitada de un año.

Si la tetera eléctrica fallara durante el primer año de compra, simplemente llame a nuestro

Centro para la eXperiencia del cliente al **1-800-541-6390**, de lunes a viernes. Tenga a mano el recibo de compra original cuando llame. Se requerirá el comprobante de compra para iniciar un proceso de reclamo. Proporcione al asesor su dirección de envío completa. (No proporcionar números de apartados postales)

Cuando usted reciba la tetera eléctrica de reemplazo, use la caja y los materiales de empaque y la etiqueta de envío prepago para empacar la tetera eléctrica original y envíela a KitchenAid.

GARANTÍA DE REEMPLAZO SIN DIFICULTADES – EN CANADÁ

Confiamos tanto en que la calidad de nuestros productos cumple con las exigentes normas de KitchenAid que, si la tetera eléctrica presentara alguna falla durante el primer año de compra, KitchenAid Canada reemplazará la tetera eléctrica con uno idéntico o similar. La unidad de reemplazo estará también cubierta por nuestra garantía limitada de un año.

Si la tetera eléctrica fallara durante el primer año de compra, simplemente llame a nuestro Centro para la eXperiencia del cliente al

1-800-807-6777, de lunes a viernes. Tenga a mano el recibo de compra original cuando llame. Se requerirá el comprobante de compra para iniciar un proceso de reclamo. Proporcione al asesor su dirección de envío completa.

Cuando usted reciba la tetera eléctrica de reemplazo, use la caja y los materiales de empaque y la etiqueta de envío prepago para empacar la tetera eléctrica original y envíela a KitchenAid.

CÓMO OBTENER SERVICIO TÉCNICO DESPUÉS DE QUE EXPIRE LA GARANTÍA O CÓMO PEDIR ACCESORIOS Y PIEZAS DE REPUESTO

En los Estados Unidos y Puerto Rico:

Para obtener información acerca del servicio técnico o para pedir accesorios o piezas de repuesto, llame sin costo al **1-800-541-6390** o escriba a:

Centro para la eXperiencia del cliente, KitchenAid Small Appliances, P.O. Box 218, St. Joseph, MI 49085-0218

Fuera de los Estados Unidos y Puerto Rico:

Consulte a su distribuidor local de KitchenAid o a la tienda donde compró la tetera eléctrica para obtener información sobre el servicio técnico.

Para obtener información acerca del servicio en Canadá:

Llame sin costo al **1-800-807-6777**.

Para obtener información acerca del servicio en México:

Llame sin costo al **01-800-0022-767**.

DISCOVER MORE. DÉCOUVREZ PLUS. DESCUBRA MÁS.
[KITCHENAID.COM/QUICKSTART](https://www.kitchenaid.com/quickstart)



PRODUCT QUESTIONS OR RETURNS

QUESTIONS SUR LE PRODUIT OU LES RETOURS

PREGUNTAS SOBRE EL PRODUCTO O DEVOLUCIONES

USA: 1.800.541.6390 | [KitchenAid.com](https://www.kitchenaid.com)

CANADA: 1.800.807.6777 | [KitchenAid.ca](https://www.kitchenaid.ca)

MEXICO: [KitchenAid.com.mx](https://www.kitchenaid.com.mx)

LATIN AMERICA: [KitchenAid-Latam.com](https://www.kitchenaid-latam.com)



KitchenAid®

®/™ ©2018 KitchenAid. All rights reserved. KITCHENAID and the design of the stand mixer are trademarks in the U.S. and elsewhere. Used under license in Canada.

®/™ ©2018 KitchenAid. Tous droits réservés. KITCHENAID et la forme du batteur sur socle sont des marques de commerce aux É.-U. et dans d'autres pays. Utilisé sous licence au Canada.

®/™ ©2018 KitchenAid. Todos los derechos reservados. KITCHENAID y el diseño de la batidora con base son marcas registradas en EE.UU. y en otras partes. Usada en Canadá bajo licencia.